

MOEBEL FERTIGTEILE .SHOP



ECHTES HOLZ.
EHRliches SYSTEM.

 **Nothegger**
MASSIV

SCHUBLADEN UND MÖBELFERTIGTEILE

A lush green forest of birch trees with a network overlay. The trees are tall and thin, with white bark and green leaves. The ground is covered in green grass. A network of grey lines and dots is overlaid on the image, connecting various points across the scene.

MOEBELFERTIGTEILE.SHOP

Mit Liebe zum traditionellen Handwerk **seit 1971**.
In Kombination mit Trendge-
spür, Vielfalt, Flexibilität und
fortschrittlichem Denken auf
allen Ebenen.

 SCHUBLADEN UND MOEBELFERTIGTEILE



04

EINLEITUNG

Unsere Ziele	04 - 05
Online Shop	06 - 07
Küchen & Schrank Konfigurator	08 - 09



10

SUPERIOR-/CABINETSCHUBLADE

Fakten, Typen & Berechnung	12 - 14
Holzarten	15 - 17
Details	18 - 19

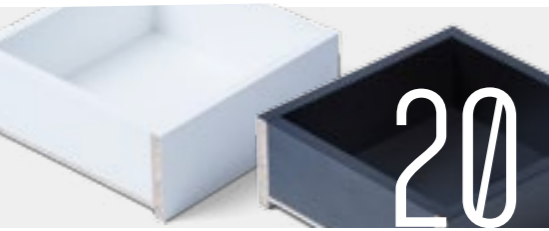

20

UNI-METALLIC (DEKOR, MDF LADEN)

Typen & Fakten	22 - 23
----------------	---------



24

MULTIPLEX SCHUBLADEN

Typen & Fakten	26 - 27
----------------	---------



28

MÜLLAUSZUGSLADEN

Typen & Fakten	30 - 31
----------------	---------



32

HOSENAUSZUG

Typen & Fakten	34 - 35
----------------	---------



36

SORTISSIMO BESTECKEINSÄTZE

Sortissimo Standard & Individuell	38 - 39
Sortissimo Fast Line	40 - 41



42

VOLLMASSIV BESTECKEINSÄTZE

Typen & Fakten	44 - 45
----------------	---------



46

LÜFTUNGSGITTER

Typen & Fakten	48 - 49
----------------	---------



50

DIAGONAL-/HOLZGITTER

Typen & Fakten	52 - 53
----------------	---------



54

MASSIVHOLZPLATTEN

Fakten & Holzarten	56 - 63
--------------------	---------



64

WERKZEUGKISTEN & DÜBEL

Werkzeugkiste Fakten	66
Dübel Fakten	67



68

ROLLLÄDEN HOLZ & ALU

Standard Rollladenmatte	68 - 69
Design Rollladenmatten	70 - 71
Fakten	72 - 73

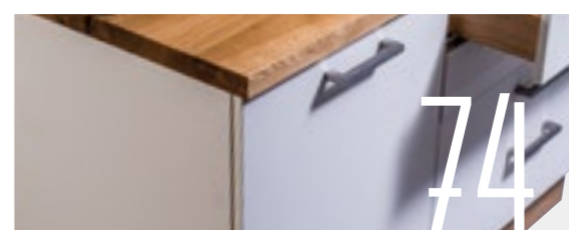

74

KORPUSSE & FRONTEN

Fakten, Details & Fronten	76 - 79
Ausstellungsmodule	80 - 81



82

TISCHE

Tisch Typen	83
Details Verarbeitung	84 - 85
Tisch Module	86 - 87



90

SONDERARTIKEL & GIVE AWAYS

Typen & Fakten	90 - 91
----------------	---------

SCHUBLADEN UND MÖBELFERTIGTEILE

„Man sagt: Der Teufel steckt im Detail.“

Wir sagen: Bei uns steckt da Liebe zum Handwerk und Innovationsgeist“

So unterschiedlich wie die Wünsche unserer Kunden sind, so vielfältig wollen wir unsere Leistungen für Sie gestalten. Dabei schöpfen wir aus den Wurzeln der handwerklichen Tradition und der Entwicklungsfreiheit der Zukunft gleichermaßen.

UNSER ZIEL:

Traditionelles Handwerk in Kombination mit Trendgespür und Innovationsgeist auf allen Ebenen.

Um Ihnen das bestmögliche Gesamtpaket liefern zu können, sind wir ständig bestrebt, unser Grübeln über die Schublade aus dem sprichwörtlichen Schubladendenken hervor zu heben.



Qualität:

Vom Sägewerk bis zur Verladung – ein eigenes, für unsere Produkte konzipiertes Qualitätskontrollsystem garantiert beste Verarbeitung



Vielfalt:

32 verschiedene Hölzer und Farben in allen Maßen ab Losgröße 1



Shop:

Bestellung über das innovative Online-Bestellsystem mit Echtzeit Produktions- und Lieferterminkontrolle



Schnelligkeit:

Produktionszeit und Anlieferung in ca. 2-14 Tagen



Schutz:

Verpackung nach Maß, Produkte gesichert und Lagerungsoptimiert verpackt



Nachhaltigkeit:

Hochwertige Hölzer aus 100 % FSC zertifizierten Anbaugebieten in Zusammenhang mit unserer Produktpalette garantieren besten Umgang mit der Natur



Fairness:

Hergestellt werden Ihre Produkte in gutem Umfeld mit leistungsgerechter Entlohnung in Europa für Europa



Ideenschmiede:

Neue Ideen und innovative Konzepte, die Funktionalität und Design verbinden – stehen bei uns hoch im Kurs

DIE PLATTFORM FÜR IHREN MEHRWERT

WWW.MOEBELFERTIGTEILE.SHOP

VORTEILE

- / Online Bonus
- / Alle Artikel vom Katalog einfach über den Online Shop bestellen
- / Durch Online Bestellung Fehlerquellen vermeiden
- / Immer Up Do Date
- / Excel Bestellformular für Laden und Zuschnitte downloaden, ausfüllen und wieder hochladen
- / Schnellere Auftragserfassung = Schneller In Produktion
- / Verfügbar in Deutsch, Englisch, Italienisch, Französisch und Dänisch



EINFACH REGISTRIEREN

Registrieren Sie sich ganz einfach mit unserem Registrierungstool. Folgen Sie den Schritten des Einführungsvideos und melden Sie sich innerhalb einer Minute in unserem Online Shop an.



Videolanleitung Registrierungstool

EINFACHE BESTELLUNG MIT EXCEL

In unserem Online Shop haben Sie außerdem die Möglichkeit direkt über eine Exceldatei zu bestellen. Dazu müssen Sie nur unsere Excelvorlage, die Sie in unserem Online Shop zum Download finden, ausfüllen und in unserem Bestellsystem importieren. Auch hierzu finden Sie unter den Links der QR-Codes kurze Einführungsvideos.

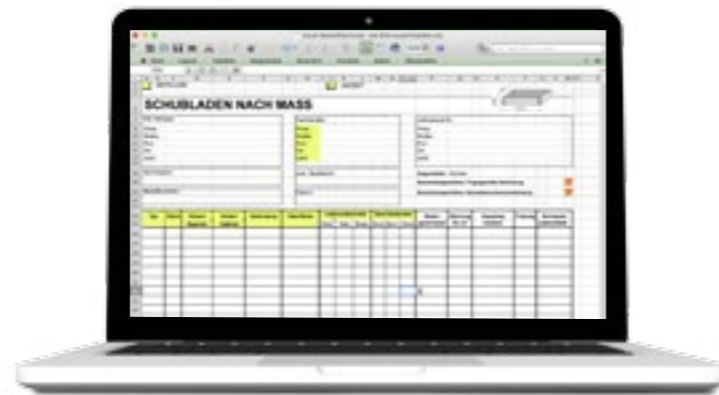

Excel Import für Platten



Excel Import für Schubladen

SCHRITT 1: REGISTRIEREN & BESTELLEN

Wählen Sie aus unseren zahlreichen Kategorien: **Laden**, Sortissimo, Sortissimo Fastline, Besteckeinsätze, Holzgitter, Hosenauszug, Müllauszug, Rollladenmatten, Massivholzplatten, Lüftungsgitter, **Plattenzuschnitte**, **Korpuse**, Gästezimmerprogramm, Landhausdielenboden.

Sie haben die Wahl. Erstellen Sie im Online-Konfigurator Ihr individuelles Möbelsystem. Aktuell stehen Ihnen 166 vers. Korpuse sowie sechs Expressdekore in 8, 19 und 25 mm und Dekore von Egger Kaindl und Fundermax zur Auswahl.



SCHRITT 2: PRODUZIEREN

Modernste Technik.

Vom vollautomatischen Plattenlager über die Nesting CNC Anlage bis zur Kantenleimmaschine mit airTec-Nullfugen Bekantung ist unsere Ausstattung auf dem neuesten Stand und garantiert höchste Qualität in der Verarbeitung.

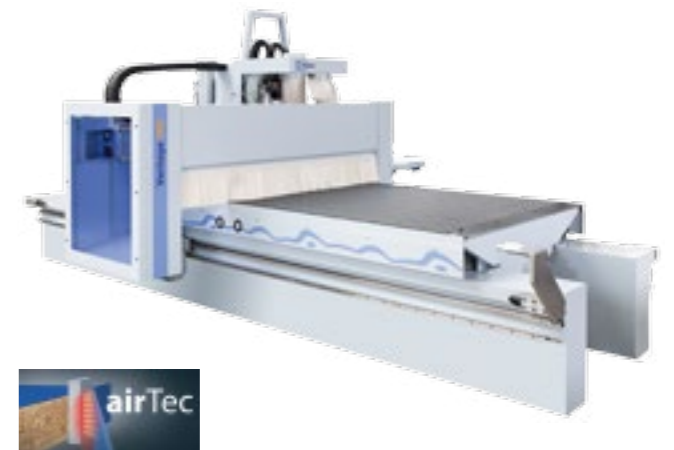

SCHRITT 3: VERPACKEN & VERSENDEN

Sorgfältig, sicher und zuverlässig.

Ihr gewünschtes Möbelsystem kommt in wenigen Tagen bei Ihnen an. Prompt geliefert ab 48 Stunden. Unser Flächenlager macht's möglich. Zeiteffizient und zuverlässig.



3D KÜCHEN & SCHRANK KONFIGURATOR

FORTSCHRITTLICHES DENKEN
MIT LIEBE ZUM HANDWERK.

Mit dieser Philosophie fertigen wir von Nothegger Massiv seit 1971 Holzschubladen, Schränke, Küchen, Tische und Zubehör. Dabei setzen wir auf Effizienz und Nachhaltigkeit ebenso wie auf Qualität und Vielfalt. Nehmen Sie zum Beispiel unseren Prozessablauf:

Wir bieten eine Auswahl aus 28 FSC-zertifizierten, europäischen Holzarten, individuelle Fertigung ab Losgröße 1 - und trotzdem kurze Lieferzeiten von maximal 14 Tagen. 2018 erweitern wir unser Onlineprogramm um zwei völlig neue und bahnbrechende Konfigurator-Tools: Den Nothegger Schrank-Konfigurator und den Nothegger Küchen-Konfigurator.

TISCHLERQUALITÄT AUF MASS, PRODUZIERT IN WENIGEN TAGEN.
DER NOTHEGGER SCHRANK-KONFIGURATOR.

- 1 Grundauswahl:
Vielfältige Möglichkeiten aus unseren Muster-Schränken.
- 2 Vorbereitung:
Individualisieren Sie Maße, Türanzahl usw.
- 3 Planung:
Verfeinern Sie Ihren Schrank und fügen Sie Fächer, Beleuchtung und weitere Optionen hinzu.
- 4 Optisches Erscheinungsbild:
Kombinieren Sie viele verschiedene Dekore für Fronten, Korpusse, Schubladen und Sockelleisten.
- 5 Bestellvorgang:
Bestellen Sie direkt aus dem Konfigurator Ihren neuen Nothegger Schrank und nützen Sie die 3D-Visualisierung für Ihren Verkaufserfolg.

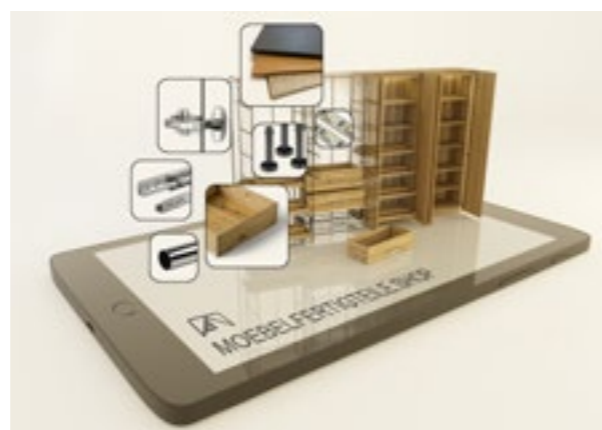

DIE INDIVIDUELLE TRAUMKÜCHE IN WENIGEN SCHRITTEN.
DER NOTHEGGER KÜCHEN-KONFIGURATOR.

- 1 Grundauswahl:
Vielfältige Möglichkeiten aus unseren Muster-Modellküchen.
- 2 Raum-Vorbereitung:
Fügen Sie Türen und Fenster ein, um eine realistische Planung durchführen zu können.
- 3 Planung:
Wählen Sie aus verschiedenen Korpusen und Zusatzelementen und platzieren Sie diese an den gewünschten Stellen im Raum.
- 4 Optisches Erscheinungsbild:
Kombinieren Sie viele verschiedene Dekore für Fronten, Korpusse, Schubladen, Arbeitsplatten und Sockelleisten.
- 5 Bestellvorgang:
Bestellen Sie direkt aus dem Konfigurator Ihre neue Nothegger Küche und nützen Sie die 3D-Visualisierung für Ihren Verkaufserfolg.



KITCHEN LINE Katalog unter
info@nothegger-massiv.at anfordern.

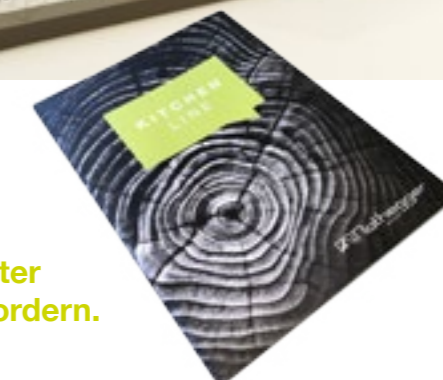



SUPERIOR-, CABINETSCHUBLADEN & HOLZARTEN

WIR BERATEN
SIE GERNE



Kundenbetreuung
Foidl Carina



Auftragserfassung
Wörgötter Emma



Kundenbetreuung
Aigner Julia



*Ökologisch, nachhaltig, fair, verarbeitet
in unserem firmeneigenen Sägewerk

TYPEN

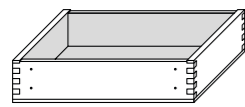

A | Typ A
Boden aufgeschraubt für Rollschubführung (Zum Bestellen bitte die Höhe inkl. Boden angeben)

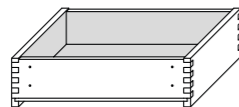

B | Typ B
Boden eingenetet für Unterflurauszüge

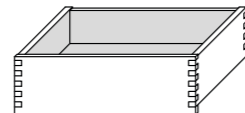

IL | Innenlade
Vorderstück 15 mm tiefer als Seitenstück

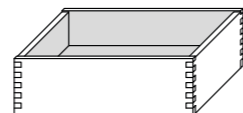

SCH | Schütte
Boden 4-seitig eingenetet

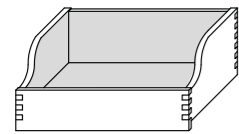

EZ | Englisher Zug
Vorderstück 15 mm tiefer als Seitenstück

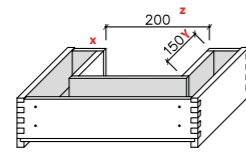

Siphonausschnitt
fix 200 x 150 mm mittig; Variabel unter der Angabe der 3 Maße x/y/z

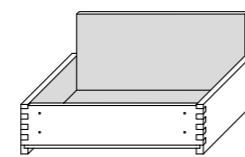

B EH1
mit erhöhtem Ladenhinterstück (80 mm) für Reling
Breite: Innenlichte

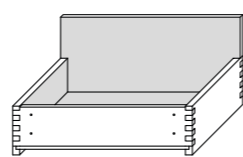

B EH2
mit erhöhtem Ladenhinterstück (80 mm) für Reling;
Breite: Schubladenaußenmaß

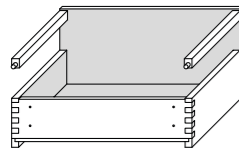

B EH2 Reling
mit erhöhtem Ladenhinterstück (80 mm) für Reling
Breite: Schubladenaußenmaß inkl. Reling Alu eloxiert

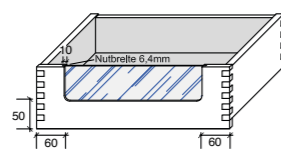

Typ GLA oder GLA m. G.
Glasausschnitt inkl. Glas oder mit 6 mm Nut für bauseitiges Glas

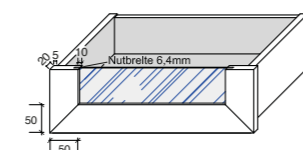

Typ GLA 20 * oder GLA 20 m. G.
Glasausschnitt inkl. Glas oder mit Nut für bauseitiges Glas

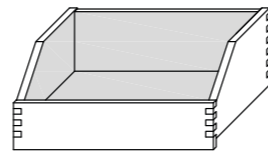

Typ EZ Trend
Vorderstück 15 mm tiefer als Seitenstück

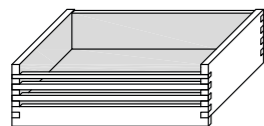

Design Front Typ IL

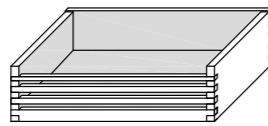

Design Front Typ SCH

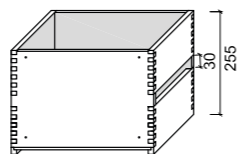

Light Side Typ B
Höhe 255 mm

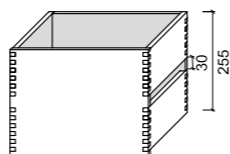

Light Side Typ IL
Höhe 255 mm

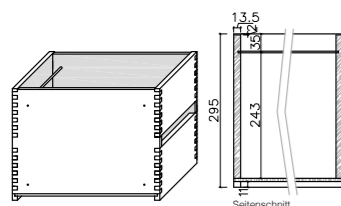

Typ Registerauszuglade 1 Fach
Für die Tiefe 390 oder 490 mm möglich mit der Breite 390 mm

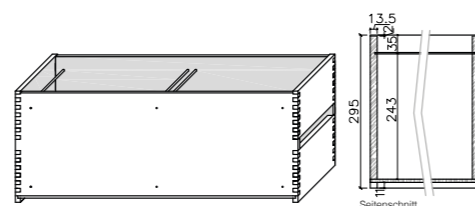

Typ Registerauszuglade 2 Fach
Für die Tiefe 390 oder 490 mm möglich mit der Breite 750 mm

FRÄSUNGEN

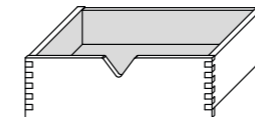

V | 60 x 40 mm

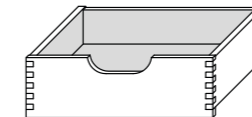

C | 120 x 30 mm

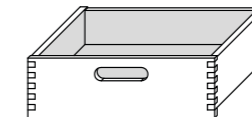

O | 120 x 25 mm

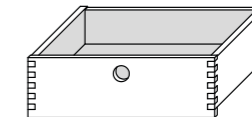

K | Durchmesser 30 mm

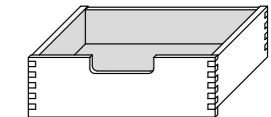

L | 120 x 30 mm

FAKTEN

BESCHREIBUNG

Erreichen Sie Spitzenqualität mit von Hand sortierten Hölzern in Verbindung mit beidseitig edelfurnierten Böden; genau passend für den hochwertigen Möbelbau. Sortierbild: leichte Farbabweichungen und Holzeinschlüsse möglich. Zargenstärke 13,5 mm.

OBERFLÄCHEN

- / lackiert (Standard) - Einkomponentenlack, seidenmatt
- / gebeizt - mit vom Kunden beigestellter Beize bzw. Beizangabe + Beizmuster
- / geölt/gewachst - 2-fach mit Wachsöl
- / roh
- / weiß geölt
- / Büffelwachs
- / gebürstet innen und außen
- / Natureffekt Lackiert
- / RAL Lackiert 9010

EXTRAS

- / Schubladen inkl. montierten Aufnahmeschnäppern
- / Schubladen inkl. seitlicher Nutfräsung für Führungen
- / Schubladen in Sonderhöhen (Zwischenhöhen)

SCHUBLADENBÖDEN

Stärke: 6 (Standard) - 8 - 12 - 16 mm
Befestigung: geklammert (Standard) - geschraubt

Die Böden werden an der Oberseite & Unterseite in der jeweiligen Holzart furniert (Edelfurnier). Ausnahme: Laden in Birke und Weißbuche, hier wird Birkensperholz 6 mm verwendet.

Böden-Cabinet:

Holzmerkmale Klasse B,C, Böden 6 mm Sperrholz, Flickstellen erlaubt.

TIPP FÜR DIE KÜCHE:

Auf Wunsch sind auch Böden in den Stärken 8-10 mm aus Dekorspan weiß, grau und anthrazit möglich.

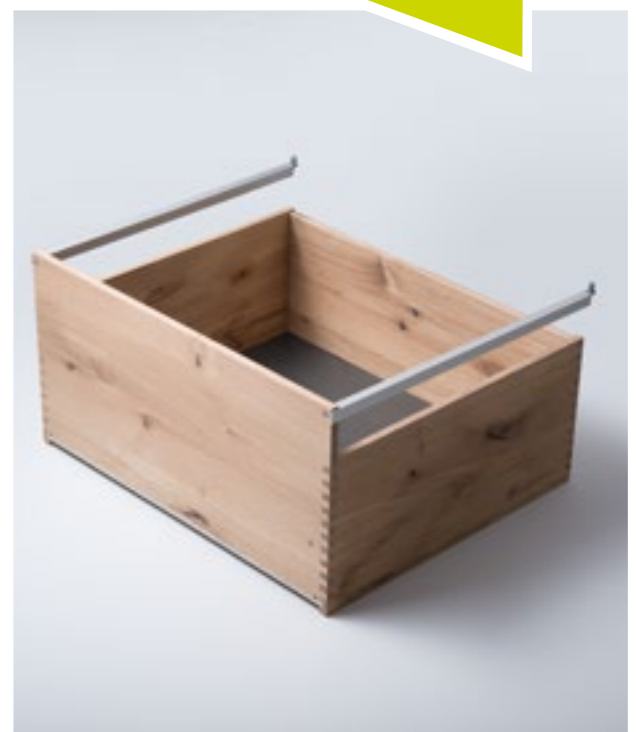

BERECHNUNG

MAXIMALE LADENHÖHE

Blum Tandem & Movento / Hettich Actro 5 D:
Teilauszug KIL minus 21,5 mm Vollauszug KIL - 24,5 mm

Grass Dynapro:

Vollauszug KIL - 23 mm

Hettich Quadro V6 silent System:

Teilauszug KIL minus 20 mm Vollauszug KIL - 22 mm

LADENAUSSENTIEFE

Blum Tandem & Movento / Hettich Actro 5 D:

Nennlänge Führung minus 10 mm, Innenlade + 3 mm

Grass Dynapro:

Nennlänge Führung minus 10 mm, Innenlade + 3mm

Hettich Quadro V6 Silent System:

Nennlänge Führung, Innenlade + 13 mm

LADENAUSSENBREITE

Blum Tandem & Movento / Hettich Actro 5 D:

KIL minus 15 mm

Grass Dynapro: KIL - 15 mm

Hettich Quadro V6 Silent System: w KIL - 13 mm

Zargenhöhen (Standard): 55 - 75 - 95 - 115
- 135 - 155 - 175 - 195 - 215 - 235 - 255 - 275
- 295 - 315 - 335 - 355 - 395 mm*

Zargenhöhen (Schwalbenschwanzzinkung):
58 - 84 - 110 - 136 - 162 - 188 - 214 - 240 - 266
- 292 mm*

Zargenstärke (Standard): 13,5 mm

* ab einer Höhe von 215 mm empfehlen wir unsere Multiplexladen.

Für eventuelle Rissbildungen bei hohen Massivholzladen können wir keine Garantie übernehmen.

Detaillierte Angaben und Skizzen entnehmen Sie bitte unserer Webseite:
www.notheegger-massiv.at

Wir verwenden bei unseren Schubladen eine 10 mm Zinkenteilung! Zinkenabschluss oben und unten bei Sonderhöhen variabel! Laden vom Typ B, IL und EZ werden immer mit Bohrung für Schubladenföhrung im Hinterstück geliefert!

Bei Innenlade oder englischem Zug ist das Vorderstück um 15 mm tiefer gezogen, damit die Kupplung und Föhrung verdeckt werden. Als H6he wird immer die H6he des Seitenstücks angegeben.

Die H6he des Ladenvorderstücks bei einem englischen Zug betr6gt ca. 50-70 % der H6he des Seitenstücks.

Bohrungen f6ur Ladenvorderstücke proportional zur Schubladengr66e (n6ahere Details finden Sie auf unserer Webseite: www.notheegger-massiv.at).

Bei TYP IL ist das Vorderstück um 2 mm h6her.



TYP B

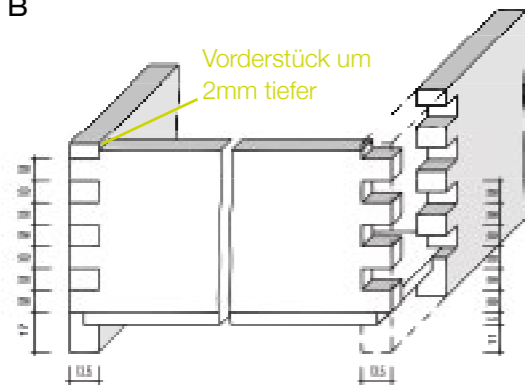

TYP IL

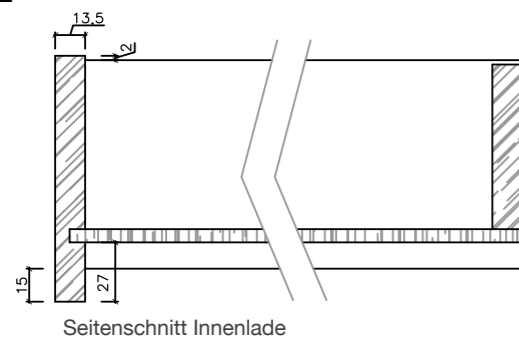

* DETAILS: TYP GLA 20

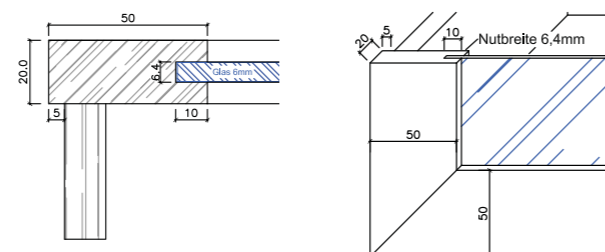

HOLZARTEN



CABINET LADE

Zeigen Sie den natürliehen Charakter des Holzes mit von Hand sortierten H6lzern und B6den. Holzmerkmale Klasse B, C, B6den 6 mm Sperrholz, Flickstellen erlaubt. Mit dieser Lade sind Sie bei Ihren Objekten sowie im Privatbereich im Trend der Zeit.

CABINET

15

HOLZARTEN



Superior Lade

Erreichen Sie Spitzenqualität mit von Hand sortierten Hölzern in Verbindung mit beidseitig edelfurnierten Böden; genau passend für den hochwertigen Möbelbau; Sortierbild: leichte Farbabweichungen und Holzeinschlüsse möglich. Zargenstärke 13,5 mm Böden 6 mm Standard bzw. 8 mm gegen Aufpreis

NEU: alle Holzarten auch in gebürstet erhältlich.

„Yacht-Quality“

Wünschen Sie High-End Qualität, dann wählen Sie „Yacht-Quality“ Holzbild einheitlich für die gesamte Kommission. Front erst ab 200 mm verleimt. Möglich bei den Holzarten: Ahorn, Nuss, Buche, Eiche



Schubladen schwalbenschwanzgezinkt



Schubladen gedübelt



Softline: vorne gerundet



Schubladen fingergezinkt

DETAILS

BODEN AUSFÜHRUNGEN & EXTRAS



Ausführung mit Lederboden (Anthrazit od. Beige) möglich



Distanzleiste
50 x 485 x 25 mm (HxTxB) Abb. oder
50 x 485 x 30 mm in Eiche. Distanzleiste zur Verwendung bei Innenladen, um den Türvorsprung bei der Korpusseite auszugleichen. Erhältlich in allen Holzarten (inkl. Bohrungen)

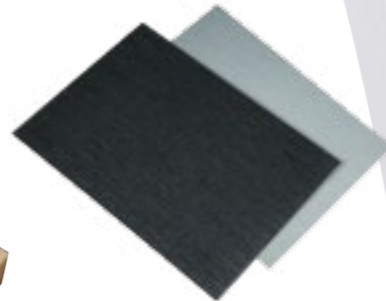

Antirutschmatte
/ Schwarz
/ Silbergrau

PROFILE

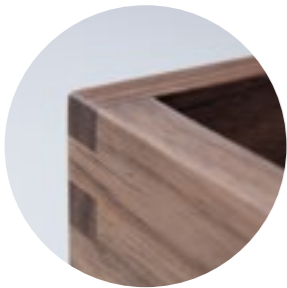

Straight Line (Kanten gebrochen, Seitenstück und Vorderstück oben bündig)



Standardprofil (Kanten 2 mm gerundet, Vorderstück 2 mm gegenüber dem Seitenstück zurückspringend)

RELING SCHUBLADE

B EH2 Reling

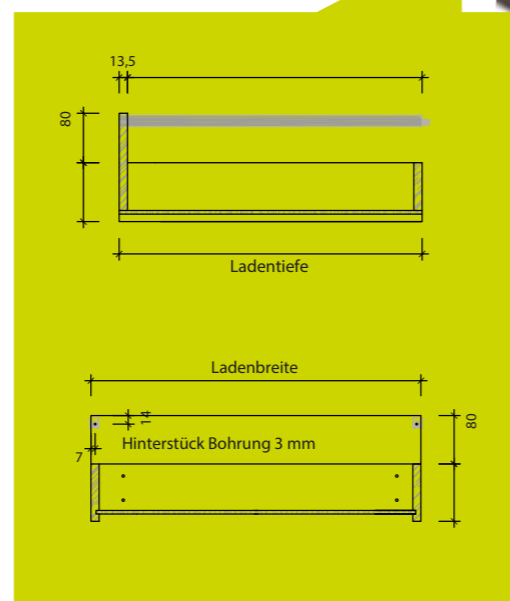

Auslieferung Reling:
Bohrung im Ladenhinterstück — Relingpaar lose inkl. Schrauben und Schablone für einfache Montage am Vorderstück beige packt

NOCH EXKLUSIVER?

/ Yacht Qualität — Wünschen Sie High-End Qualität, dann wählen Sie „Yacht-Quality“. Holzbild einheitlich für die gesamte Kommission.

Front erst ab 200 mm verleimt. Möglich bei den Holzarten: Ahorn, Nuss, Buche, Eiche

/ 20 mm Front für Holzart Ahorn, Nuss, Buche, Eiche

/ Schubladen mit Branding
Machbar ab 10 Stk. auf jeder Massivholzschublade.
Im Seitenstück Links unten ca. 2-3 cm vom Rand überstehend (bei dunklen Holzarten ist das Branding nicht gut sichtbar)

/ Design Curve: Vorderstück 20 mm – Seitlich auf 13 mm abgeschrägt

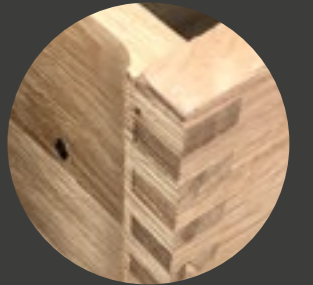
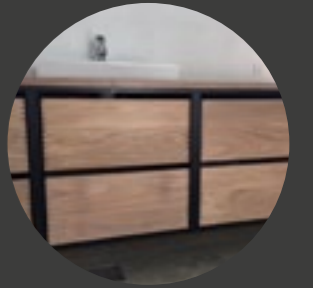

UNI-METALLIC (DEKORLADEN)

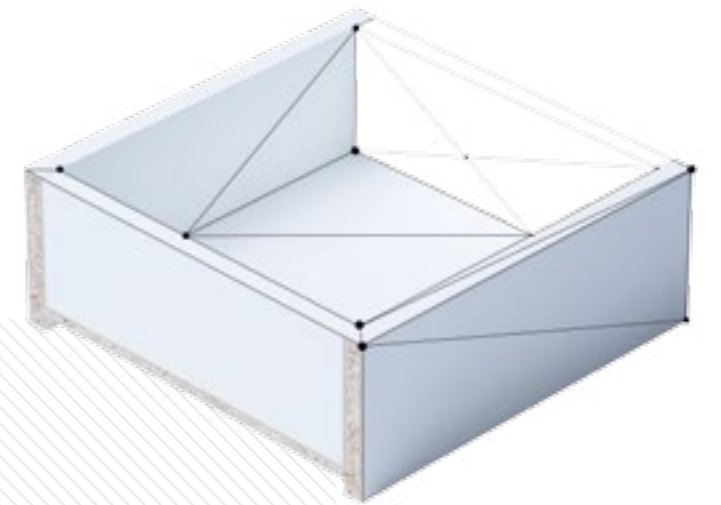

MAN SAGT

Design und Qualität,
das kostet einfach.

WIR SAGEN

Mit uns nicht die Welt.

 SCHUBLADEN UND MÖBELFERTIGTEILE

TYPEN

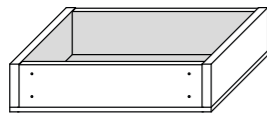

A | Typ A
Boden aufgeschraubt für Rollschubführung (Zum Bestellen bitte die Höhe inkl. Boden angeben)

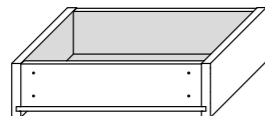

B | Typ B
Boden eingenetet für Unterflurauszüge

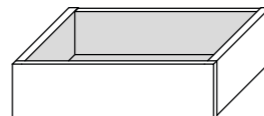

IL | Innenlade
Vorderstück 15 mm tiefer als Seitenstück

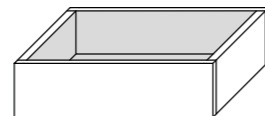

SCH | Schütte
Boden 4-seitig eingenetet

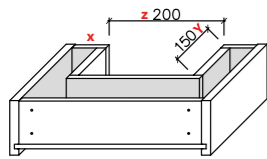

Siphonausschnitt
fix 200 x 150 mm mittig; Variabel unter der Angabe der 3 Maße x/y/z

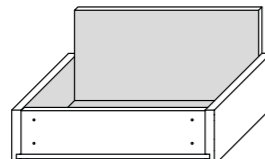

B EH1
mit erhöhtem Ladenhinterstück (80 mm) für Reling
Breite: Innenlichte

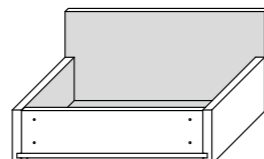

B EH2
mit erhöhtem Ladenhinterstück (80 mm) für Reling
Breite: Schubladenaußenmaß

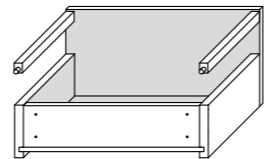

TYP EHz | Reling
mit erhöhtem Ladenhinterstück (80 mm) für Reling
Breite: Schubladenaußenmaß inkl. Reling weiß RAL

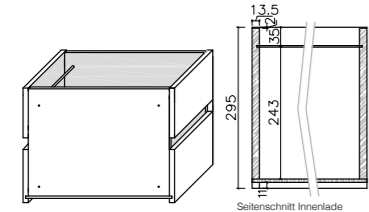

Typ Registerauszuglade 1 Fach
Für die Tiefe 390 oder 490 mm möglich mit der Breite 390 mm

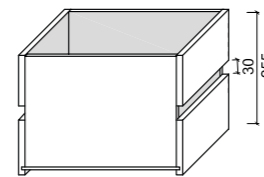

Light Side Typ B
Höhe 255 mm

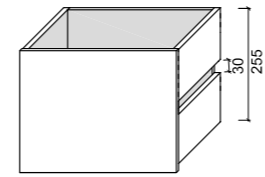

Light Side Typ IL
Höhe 255 mm

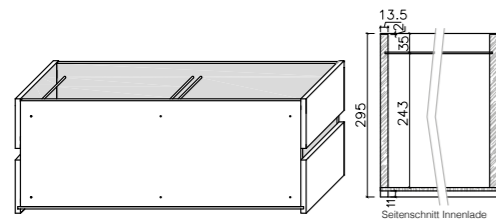

Typ Registerauszuglade 2 Fach
Für die Tiefe 390 oder 490 mm möglich mit der Breite 750 mm

FAKTEN

VERBINDUNG

gedübelt (Standard)

BÖDEN

Boden geschraubt (Standard)
8 mm Boden (Standard)



* Das Vorder- und Hinterstück ist nur oben bekantet.

SONSTIGE AUSFÜHRUNG

Starkkante rundum auf Anfrage möglich
seitliche Nutfräsung für Führung (18, 28, 38)

BERECHNUNG

MAXIMALE LADENHÖHE

Blum Tandem & Movento / Hettich Actro 5 D:
Teilauszug KIL - 21,5 mm Vollauszug KIL - 24,5 mm
Grass Dynapro: Vollauszug KIL - 23 mm
Hettich Quadro V6 silent System:
Teilauszug KIL minus 20 mm Vollauszug KIL - 22 mm

LADENAUSSENTIEFE

Blum Tandem & Movento / Hettich Actro 5 D:
Nennlänge Führung - 10 mm, Innenlade + 6 mm
Anthrazit Innenlade + 8 mm
Grass Dynapro:
Nennlänge Führung - 10 mm, Innenlade + 6 mm
Anthrazit Innenlade + 8 mm
Hettich Quadro V6 silent System:
Nennlänge Führung, Innenlade + 16 mm
Anthrazit Innenlade + 18 mm

LADENAUSSENBREITE

Blum Tandem & Movento / Hettich Actro 5 D:
KIL - 10 mm
Grass Dynapro: KIL - 10 mm
Hettich Quadro V6 silent System: KIL - 8 mm

DEKOR LADE

Einfach praktisch in Dekorspan;
Ihre Alternative zum RAL Lack.
Eckverbindung nur gedübelt möglich.
Zargen oben und unten mit 1 mm
ABS Kanten beleimt
Zargenstärke 16 mm (Anthrazit
18 mm, unten auf 16 mm gefälzt)
Boden 8 mm stark

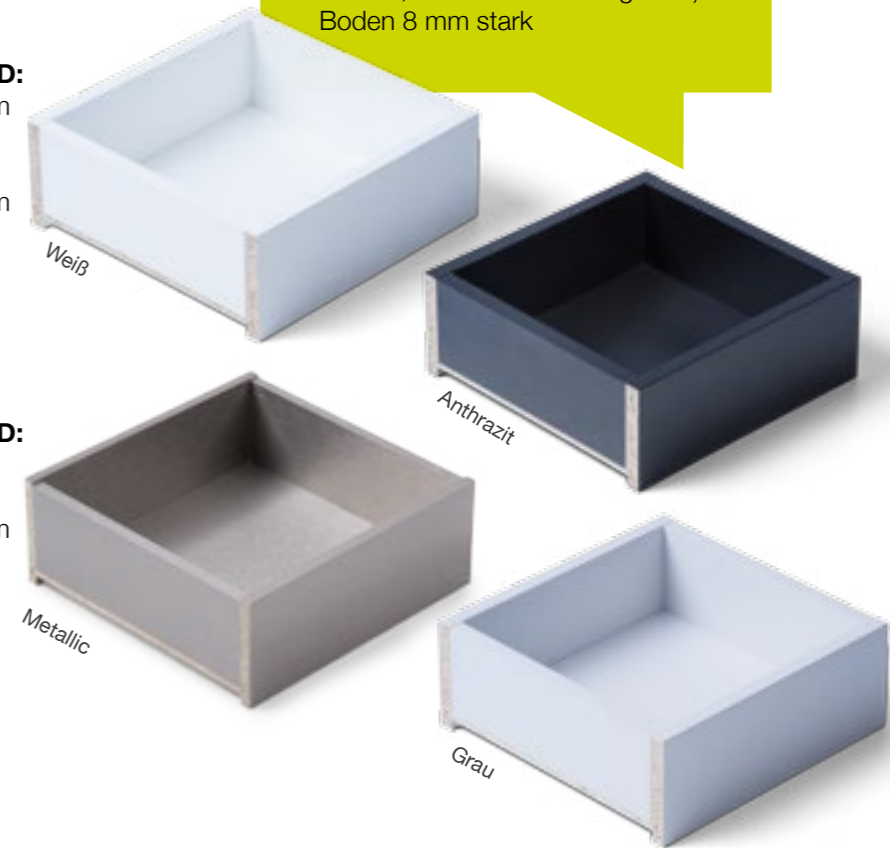

SCHLANKE WEISSE

LADENAUSSENTIEFE

Blum Tandem & Movento / Hettich Actro 5 D:
Nennlänge Führung - 10 mm, Innenlade + 4 mm
Grass Dynapro:
Nennlänge Führung - 10 mm, Innenlade + 4 mm
Hettich Quadro V6 silent System:
Nennlänge Führung, Innenlade + 14 mm

LADENAUSSENBREITE

Blum Tandem & Movento / Hettich Actro 5 D:
KIL - 14 mm
Grass Dynapro: KIL - 14 mm
Hettich Quadro V6 silent System/Quadro 4D:
KIL - 12 mm

SPEZIFIKATION SCHLANKE WEISSE

Lade weiß beschichtet (ähnl. Egger W1000 ST9); Trägermaterial Zarge 14 mm MDF; Boden 8 mm Dekorspan weiß, oben und unten mit 1 mm ABS Kante



MULTIPLY SCHUBLADEN



MAN SAGT

Individuelles braucht
seine Zeit.

WIR SAGEN

Höchstens 14 Tage.*

*Lieferzeiten können je nach Bestellung abweichen

 SCHUBLADEN UND MÖBELFERTIGTEILE

25

TYPEN

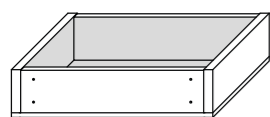

A | Typ A
Boden aufgeschraubt für Rollschubführung (Zum Bestellen bitte die Höhe inkl. Boden angeben)

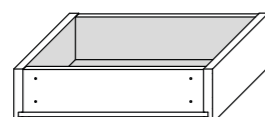

B | Typ B
Boden eingenetet für Unterflurauszüge

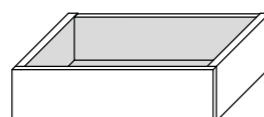

IL | Innenlade
Vorderstück 15 mm tiefer als Seitenstück

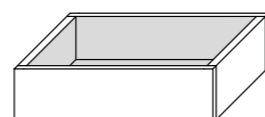

SCH | Schütte
Boden 4-seitig eingenetet

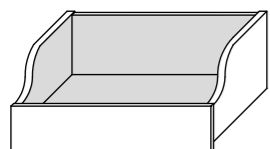

EZ | Englischer Zug
Vorderstück 15 mm tiefer als Seitenstück

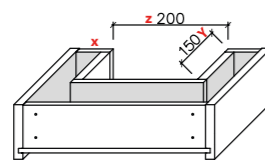

Siphonausschnitt
fix 200 x 150 mm mittig; Variabel unter der Angabe der 3 Maße x/y/z

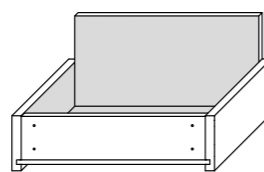

B EH1
mit erhöhtem Ladenhinterstück (80 mm) für Reling; Breite: Innenlichte

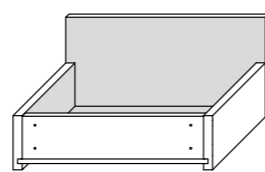

B EH2
mit erhöhtem Ladenhinterstück (80 mm) für Reling; Breite: Schubladenaußenmaß

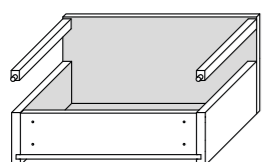

B EH2 Reling
mit erhöhtem Ladenhinterstück (80 mm) für Reling Breite: Schubladenaußenmaß inkl. Reling Alu eloxiert

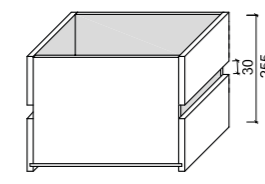

Light Side Typ B
Höhe 255 mm

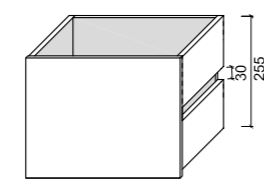

Light Side Typ IL
Höhe 255 mm

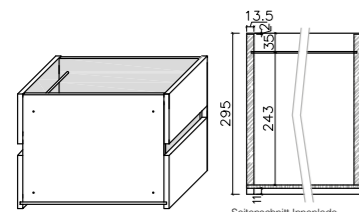

Typ Registerauszuglade 1 Fach
Für die Tiefe 390 oder 490 mm möglich mit der Breite 390 mm

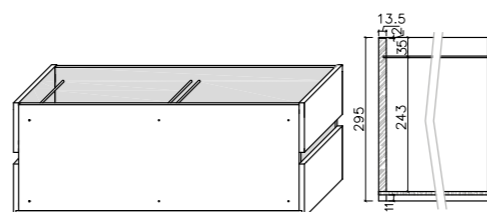

Typ Registerauszuglade 2 Fach
Für die Tiefe 390 oder 490 mm möglich mit der Breite 750 mm

FRÄSUNGEN

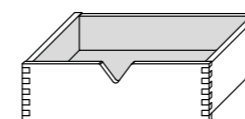

V | 60 x 40 mm

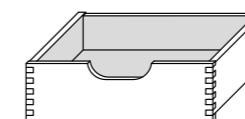

C | 120 x 30 mm

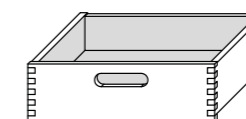

O | 120 x 25 mm

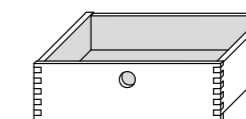

K | Durchmesser 30 mm

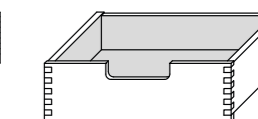

L | 120x30 mm

FAKTEN

SCHUBLADENBÖDEN

- / 6 mm (Standard)
- / 8 mm

BEFESTIGUNG

- / geklammert (Standard)
- / geschraubt

VERBINDUNG

- / gedübelt (Standard), nur gedübelt möglich

HOLZARTEN

- / Buche Mehrschichtplatte
- / Birke Mehrschichtplatte

STÄRKE

- / 15 mm Zarge

MULTIPLEX LADE

Setzen Sie besondere Akzente mit Läden aus Mehrschichtplatten in Verbindung mit beidseitig edelfurnierten Böden;
Eckverbindung nur gedübelt möglich.
Zargenstärke 15 mm
Boden bei Buche 6 mm Standard bzw. 8 mm gegen Aufpreis;
Boden bei Birke 6 mm stark

Zargenhöhen

(Standard): 55 - 75 - 95 - 115 - 135 - 155 - 175 - 195 - 215 - 235 - 255 - 275 - 295 - 315 - 335 - 355 - 395 mm

BERECHNUNG

MAXIMALE LADENHÖHE

Blum Tandem & Movento / Hettich Actro 5 D:
Teilauszug KIL minus 21,5 mm Vollauszug KIL - 24,5 mm
Grass Dynapro: Vollauszug KIL - 23 mm
Hettich Quadro V6 silent System:
Teilauszug KIL minus 20 mm Vollauszug KIL - 22 mm

LADENAUSSENTIEFE

Blum Tandem & Movento / Hettich Actro 5 D:
Nennlänge Führung minus 10 mm, Innenlade + 5 mm
Grass Dynapro:
Nennlänge Führung minus 10 mm, Innenlade + 5 mm
Hettich Quadro V6 silent System:
Nennlänge Führung, Innenlade + 15 mm

LADENAUSSENBREITE

Blum Tandem & Movento / Hettich Actro 5 D:
KIL minus 12 mm
Grass Dynapro: KIL - 12 mm
Hettich Quadro V6 silent System: KIL - 10 mm

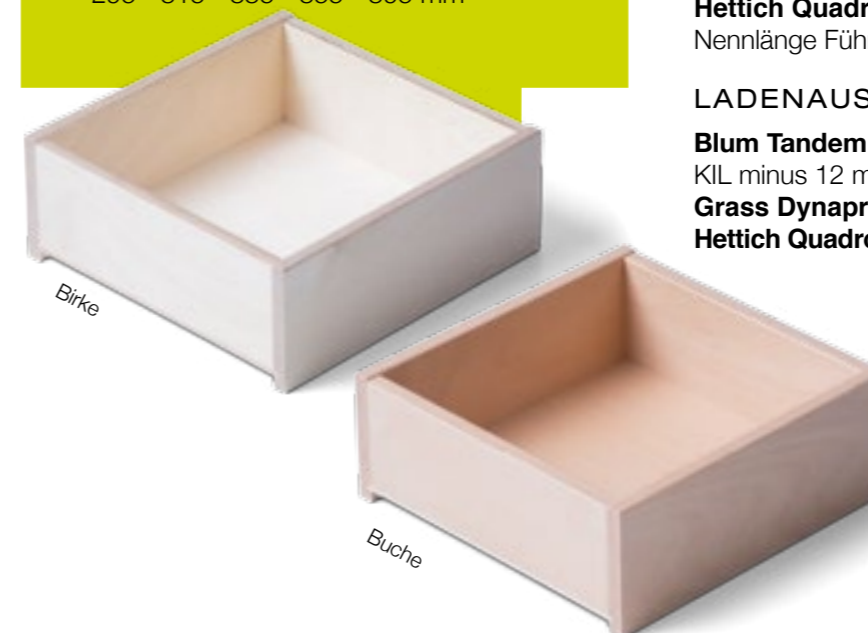

MÜLLAUSZUG



MAN SAGT

Entweder Design oder Funktionalität, da muss man sich halt entscheiden.

WIR SAGEN

Design stärkt Funktionalität und Ergonomie ...

TYPEN



MÜLLAUSZUG

MÜLLAUSZUGSLADEN MIT BLANCO SELECT EIMER

- / **34 Li. Müllauszug** 15bio + 19 Liter;
345x440x397 (HxTxB) für Korpus Breite 450 mm
- / **49 Li. Müllauszug** 19+15bio + 15 Liter;
345x440x547 (HxTxB) für Korpus Breite 600 mm
- / **77 Li. Müllauszug** 16 + 16 + 15bio + 30 Liter;
345x440x847 (HxTxB) für Korpus Breite 900 mm

HOLZARTEN

- / Buche
- / Eiche
- / Ahorn
- / Nussbaum natur lackiert

KORPUS

- / Außenbreite bei 19 mm Korpus Seitenstärke
- / Bez. „bio“ bedeutet mit Biodeckel
- / Lieferung inkl. gedämpften Vollauszug

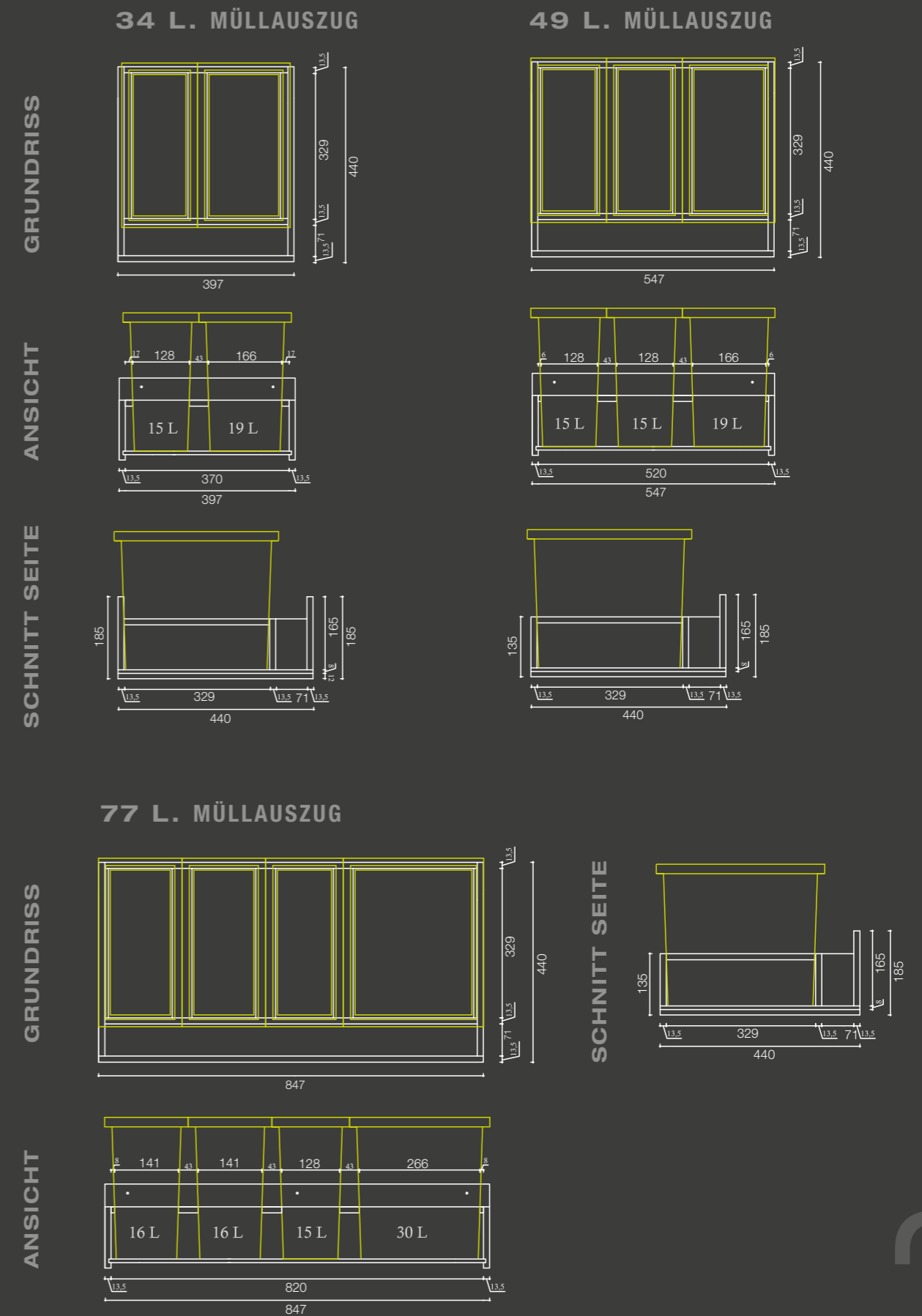

HOSENAUSZUG



MASSIV EN VOGUE

 SCHUBLADEN UND MÖBELFERTIGTEILE

TYPEN

12-FACH HOSENAUSZUG

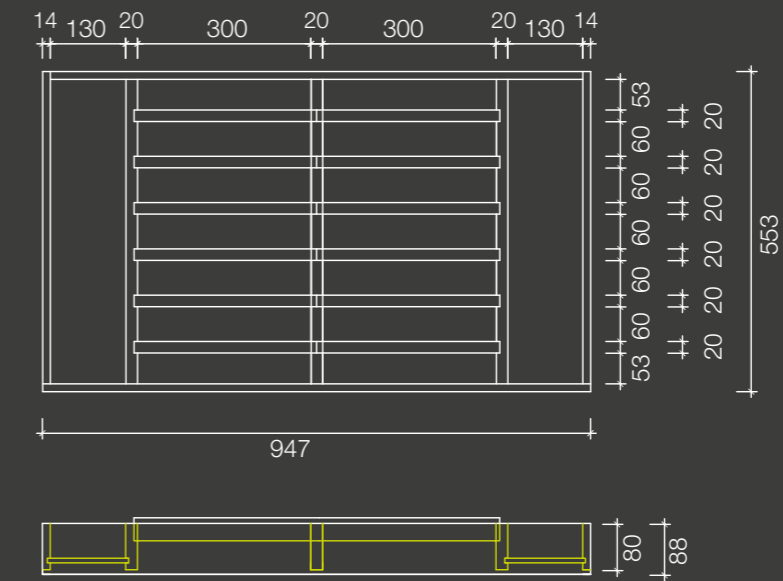

6-FACH HOSENAUSZUG

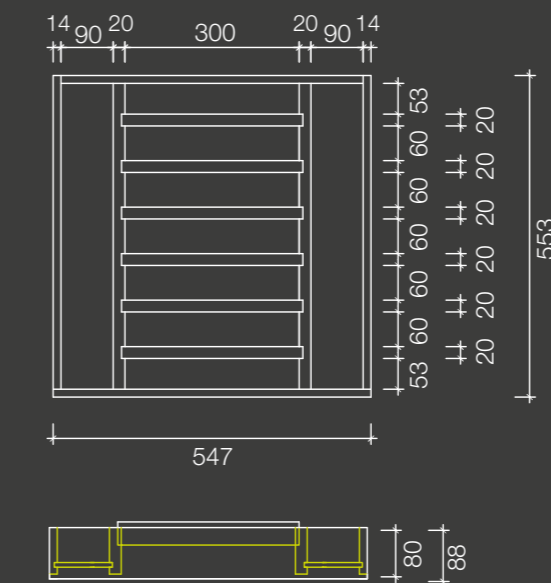

HOSENAUSZUG

ARTEN

- / 6-Fach Hosenauszug (Art.Nr. 10.0063):
88 x 553 x 547 mm (HxTxB) für Korpus Breite 600 mm
- / 12-Fach Hosenauszug (Art.Nr. 10.0064):
88 x 553 x 947 mm (HxTxB) für Korpus Breite 1000 mm
- / Auf Anfrage auch variabel erhältlich

HOLZARTEN

Buche, Eiche, Ahorn & Nussbaum natur lackiert

KORPUS

Außenbreite bei 19 mm Korpus Seitenstärke
Lieferung inkl. gedämpften Vollauszug

SORTISSIMO BESTECKEINSÄTZE



MAN SAGT

Die Staatshaushalte befinden sich in einem labilen chaotischen Durcheinander.

WIR SAGEN

Bei uns stabil und übersichtlich sortiert in 10 Fächern.

 SCHUBLADEN UND MÖBELFERTIGTEILE

SORTISSIMO STANDARD FAKTEN

SORTISSIMO INDIVIDUELL

Senden Sie uns eine Skizze zu Ihrer individuellen Unterteilung.

BESCHREIBUNG

Die Unterteilungssysteme sind spezielle Ordnungshalter in verschiedenen Varianten. Aus Holz für Standardladen mit seitlicher Zargenanbindung für Metallladen oder fix in die Lade montiert und ganz einfach mit Kunststoffhalterungen zu verstellen. Die Unterteilungen sind in 4 Höhen (Holz 55 und 95 mm, Alu 57 und 114 mm) erhältlich.

HOLZARTEN

- / Räucher Eiche
- / Birke
- / Ahorn
- / Kirsch
- / Zeder
- / Esche
- / Erle
- / Eiche
- / Nuss amerik.
- / Mahagony
- / Fichte Alt
- / Weißbuche
- / Buche
- / Zirbe
- / Lärche
- / Fichte
- / Ulme
- / Alu Natur eloxiert
- / Eiche Old Style

OBERFLÄCHE

- / roh
- / lackiert (Standard) - Einkomponentenlack, seidenmatt
- / geölt/gewachst - 2-fach mit Wachsöl
- / weiß geölt

SORTISSIMO VARIANTEN

- / **Var. 1 gerade - Standard**
 - Unterteilungseinsätze mit gerader Zargenanbindung
 - 8 mm Zargenstärke
 - Oberfläche lackiert
 - Ohne Boden
 - **Online bestellbar!**
- / **Var. 2 Zargenfalz**
 - Unterteilungseinsätze mit seitlicher Zargenanbindung für die Metallladen
 - Höhe des Seitenteils beträgt 55 mm
 - Höhe des Vorder- und Hinterstücks betragen 53 mm
 - Höhe der Unterteilung beträgt 52 mm
 - Ohne Boden
- / **Var. 3 FIX**
 - Unterteilungseinsätze in Holzlade montiert
 - Einfach Typ auswählen
 - Ausführung ohne Boden
 - Ohne zusätzliche Rahmen

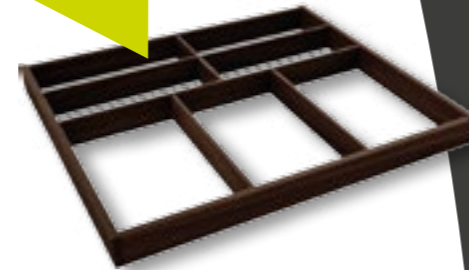

mit passenden Dosen für Ihre Gewürze



Detailskizze: Zargenanbindung

Standard Var. 1 Aufpreis Var. 2 Minderpreis Var. 3

Wenn der Einsatz in eine bestehende Lade oder Box kommt, müssen Sie die Zargenstärke etc. der bestehenden Lade/Box abziehen, damit der Einsatz in die Lade passt.

TYPEN

Wählen Sie die Sortissimo Höhe 55 mm für eine Schubladen-Seitenhöhe 75 mm (bei 6 mm Ladenboden)
Wählen Sie die Sortissimo Höhe 95 mm für eine Schubladen-Seitenhöhe 115 mm (bei 6 mm Ladenboden)

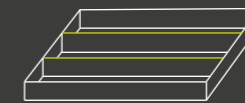

Typ U1: Höhe 55 mm oder 95 mm
Tiefe 220 - 340 mm / Breite 220 - 650 mm

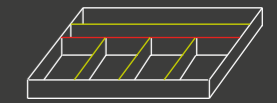

Typ U5: Höhe 55 mm oder 95 mm
Tiefe 340 - 550 mm / Breite 350 - 650 mm

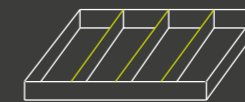

Typ U2: Höhe 55 mm oder 95 mm
Tiefe 260 - 550 mm / Breite 350 - 650 mm

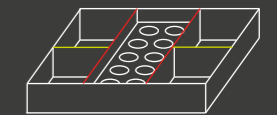
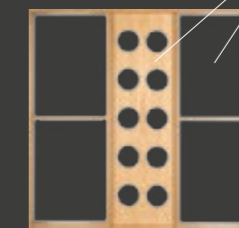

Typ U6: Höhe 55 mm oder 95 mm
Tiefe 340 - 550 mm / Breite 500 - 650 mm

H= 55 mm - Rahmen und Einteiler
H= 40 mm - Mittelteil für Gewürzeinsatz
H= 75 mm - Gewürzdose

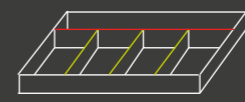
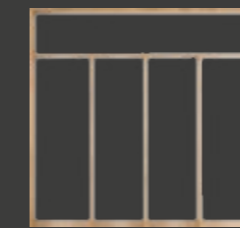

Typ U3: Höhe 55 mm oder 95 mm
Tiefe 340 - 550 mm / Breite 350 - 650 mm

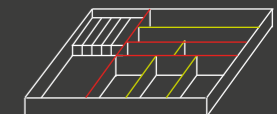

Typ U7: Höhe 55 mm oder 95 mm
Tiefe 500 - 550 mm / Breite 500 - 650 mm

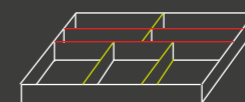

Typ U4: Höhe 55 mm oder 95 mm
Tiefe 340 - 550 mm / Breite 350 - 650 mm

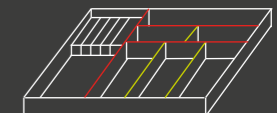

Typ U8: Höhe 55 mm oder 95 mm
Tiefe 400 - 550 mm / Breite 500 - 650 mm

- verstellbar
- fix

NEU: Überbreite bis 900 mm möglich (Aufpreis Sonderform)

SORTISSIMO FAST LINE

ARTEN

Bringen Sie Ordnung in Ihre Lade mit dem neuen INDIVIDUELL erweiterbaren Inneneinteilungssystem. In der Breite erreicht man mit dem Ausgleichsmodul 10.0061 oder 10.0062 mit einem Schnitt die richtige Breite für jede Lade.

HOLZARTEN

Räucher Eiche, Birke, Ahorn, Kirsch, Zeder, Esche, Erle, Nuss amerik., Fichte Alt, Weißbuche, Buche, Zirbe, Lärche, Fichte, Ulme, Eiche, Natur lackiert, Eiche Old Style

FOLIENABREISSER

im Trend der Zeit in Schwarzstahl used look

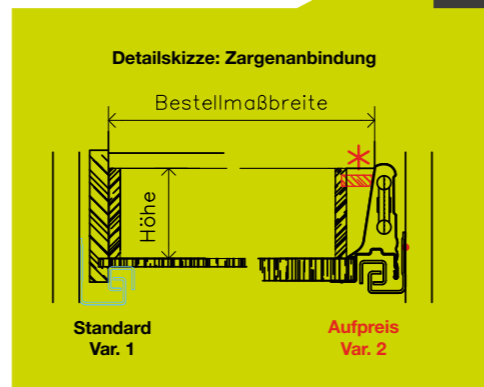

Online bestellbar!



TYPEN

Geeignet ab einer Schubladen-Seitenhöhe 95 mm

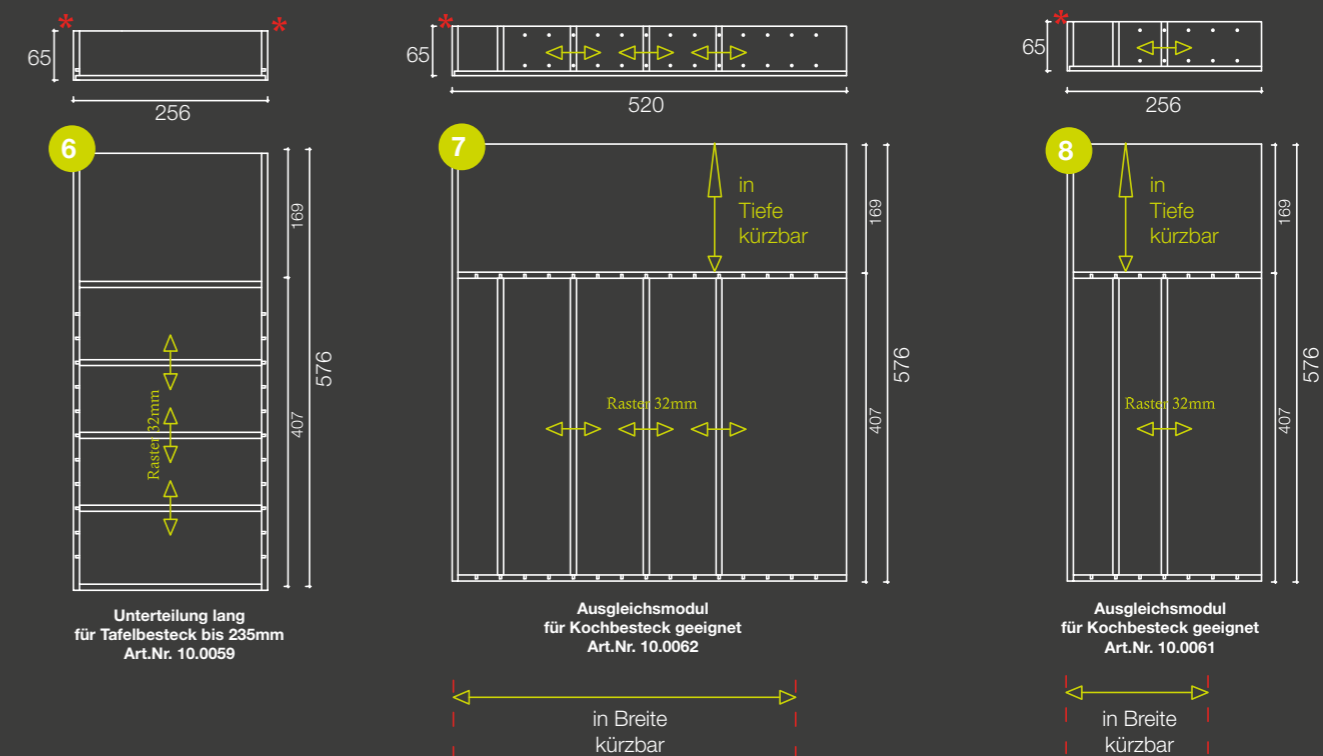
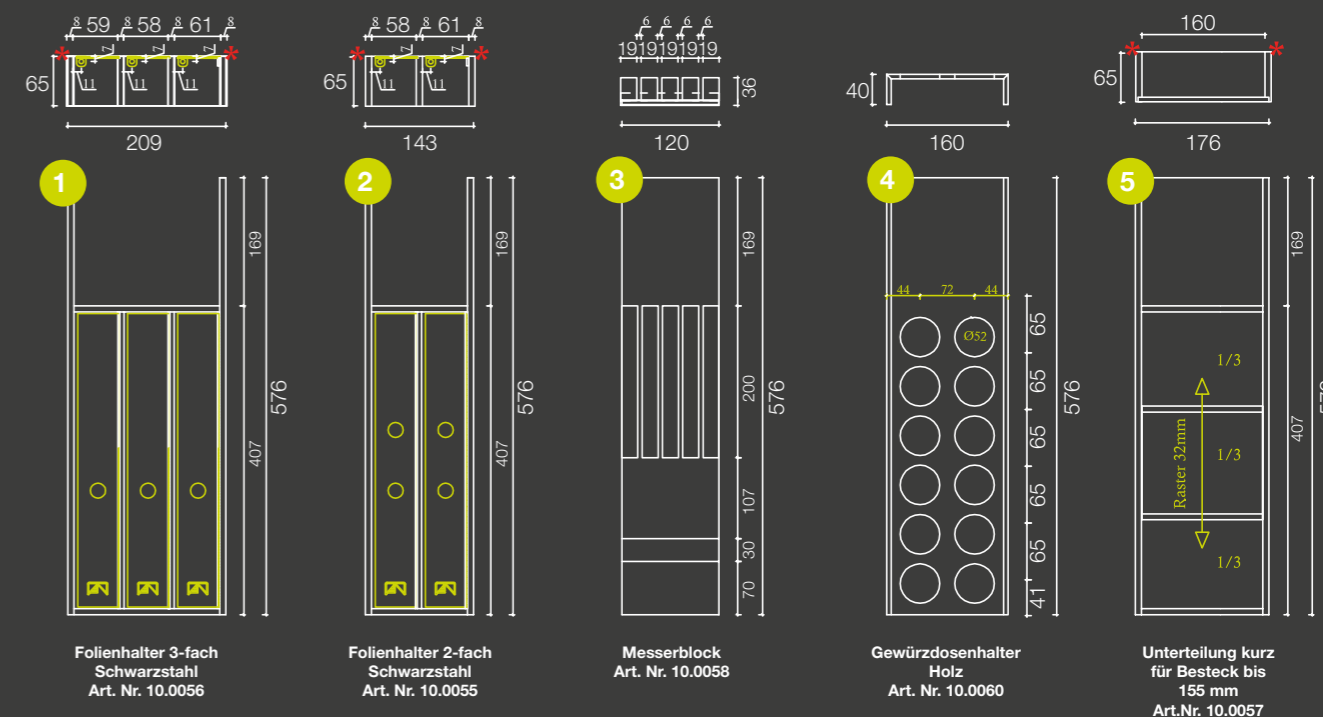

VOLLMASSIVE
BESTECKEINSÄTZE



**Ein massiv
schönes Eck für
Spitzenbesteck.**

 HOLZSCHUBLADEN UND MEHR.

TYPEN



FAKTEN

BESCHREIBUNG

Unsere Besteckeinsätze werden aus ausgesuchtem Holz gefertigt und weisen so neben dem eleganten Erscheinungsbild auch eine viel höhere Lebensdauer als herkömmliche Einsätze auf. Auf unseren modernen, CNC gesteuerten Maschinen fräsen wir 10 verschiedene Typen nach Ihrem Wunschmaß auf den Millimeter genau. Gerne bieten wir bei größeren Kommissionen auch Sondermaße und -formen an.

HOLZARTEN

- / Eiche, Esche
- / Ahorn, Lärche, Fichte Alt
- / Kirsch
- / Buche gedämpft (Standard)
- / Birke, Erle
- / amerik. Nussbaum

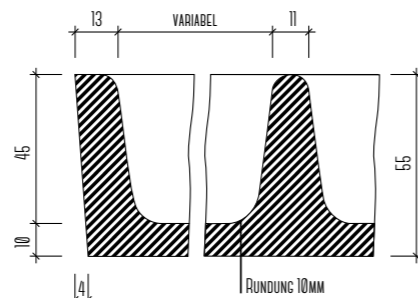

OBERFLÄCHE

- / roh
- / lackiert Einkomponentenlack, seidenmatt
- / geölt/gewachst 2-fach mit Wachsöl (Standard)

BERECHNUNG

Bestellen Sie den Besteckeinsatz für Ihre Schublade passend:

- Ladeninnenbreite -2 mm*
- Ladeninnentiefe -2 mm*

Wir empfehlen ein geschlossenporiges Holz in geölter Ausführung.

* Beim Einbau der Einsätze ist auf das Arbeiten des Holzes zu achten. Durch die natürlichen Eigenschaften von Massivholz kann sich der Besteckeinsatz um bis zu 5 mm verziehen.

Breite
220 - 350 mm

Tiefe
260 -
340 mm

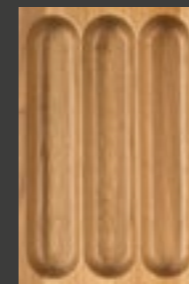

TYP 1

Breite
350 - 500 mm

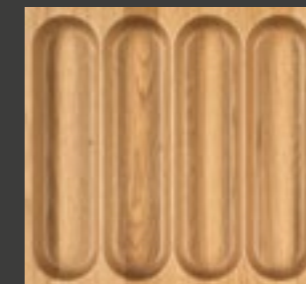

TYP 2

Breite
500 - 650 mm



TYP 3

Tiefe
340 -
400 mm

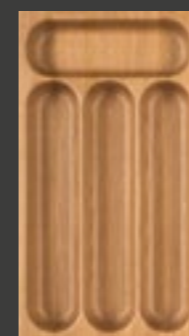

TYP 4



TYP 5

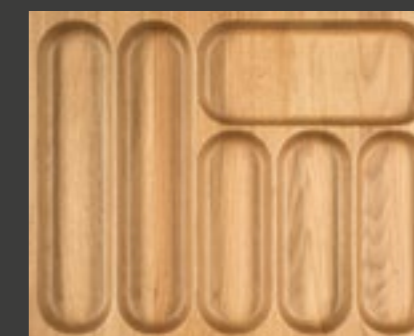

TYP 6

Tiefe
400 -
550 mm



TYP 7



TYP 8



TYP 9

Breite
220 - 650 mm

Tiefe
400 -
550 mm

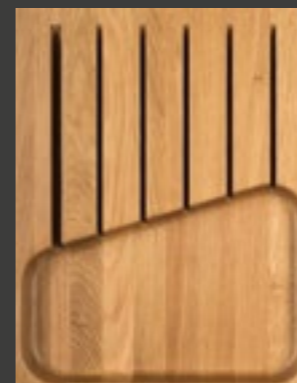

TYP M

LÜFTUNGSGITTER

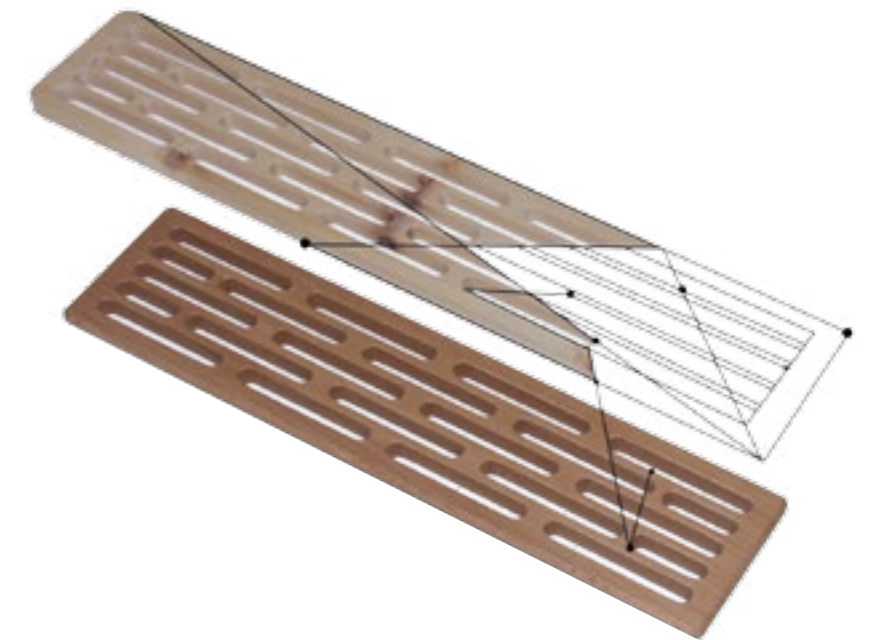

**Elegant und stilecht
durchatmen lassen.**

 **HOLZSCHUBLADEN UND MEHR.**



FAKTEN

BESCHREIBUNG

Lüftungsgitter aus ausgesuchtem, feinwüchsigen Holz in 7 Breiten auf Ihre Wunschlänge gefertigt. Sie eignen sich hervorragend für den Einbau in Lüftungskanälen.

HOLZARTEN

- / Buche gedämpft (Standard)
- / Eiche, Kirsch, Ahorn, Esche, Lärche, Zirbe
- / Fichte gedämpft, Fichte
- / Buche Multiplex

OBERFLÄCHE

- / lackiert - Einkomponentenlack, seidenmatt
- / geölt/gewachst - 2-fach mit Wachsöl
- / roh (Standard)

DETAIL

Unsere Lüftungsgitter werden flächenbündig oder abgefälzt ausgeführt. Die Verbindungsstäbe der Lamellen werden bündig ausgeführt. Bei flächenbündigen Lüftungsgittern werden die Ecken abgerundet (Radius 10 mm), bei abgefälzten Lüftungsgittern sind die Ecken scharfkantig (90°). Um ein Verziehen zu verhindern, empfehlen wir die Gitter beidseitig zu lackieren und bei der Montage fix mit dem Möbel zu verbinden.

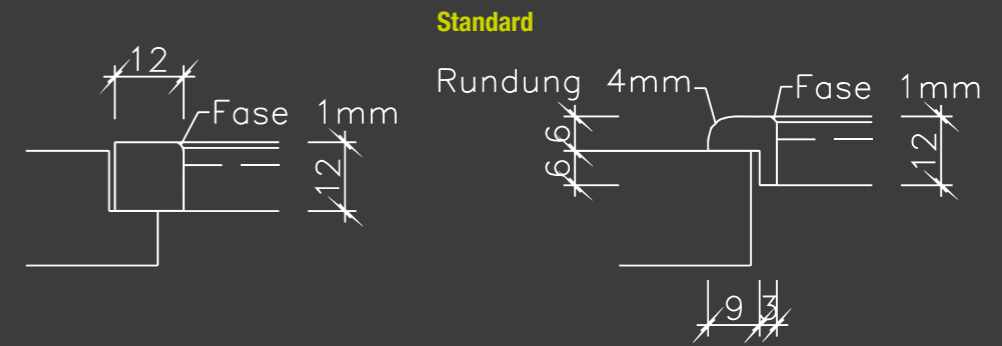

SYMMETRISCH

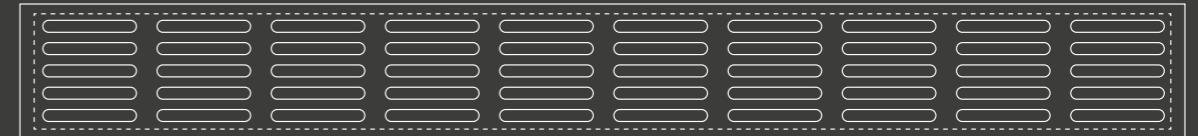

ASYMMETRISCH **Standard**

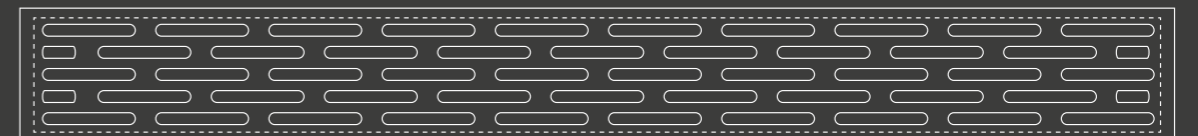

LÄNGE BIS

300 - 400 - 500 - 600 - 700 - 800 - 900 - 1000 - 1100 - 1200 - 1300 - 1400 - 1500 mm

BREITEN MASSIV

70 - 100 - 130 - 160 mm

BREITEN MULTIPLEX

190 - 220 - 250 mm

DIAGONAL-/ HOLZGITTER

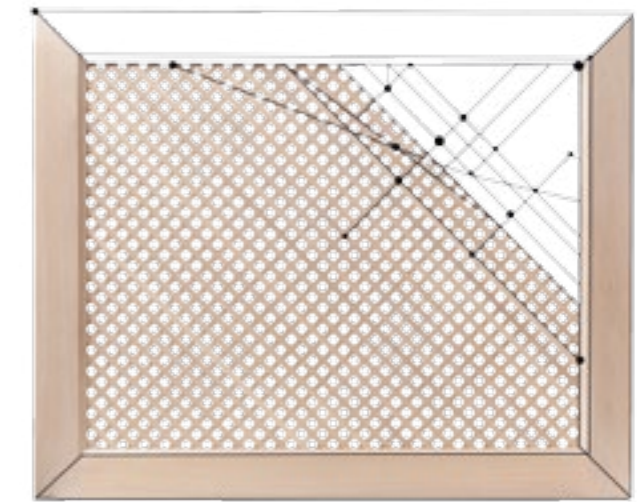

**Eine Abdeckung braucht
blendende Lösungen.**

 HOLZSCHUBLADEN UND MEHR.

TYPEN



TYP 200

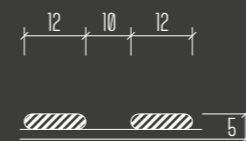

TYP 300

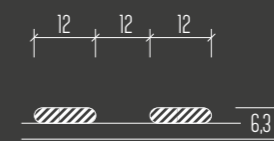

TYP 400

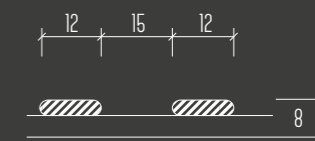

TYP 500

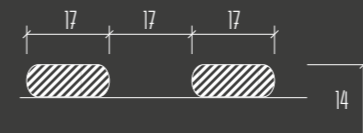

TYP 600*

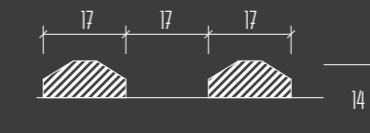

*Typ 600 ebenfalls beidseitig verwendbar, jedoch nur einseitig profiliert! 14 Tage Lieferzeit

FAKTEN

BESCHREIBUNG

Diagonalgitter massiv in 45° und 90° erhältlich. Bei gespiegelter Anwendung der Gitter ist darauf zu achten, dass diese nicht einfach umgedreht werden können! Die vorderen Leisten der Holzgitter 45° laufen auch auf der Rückseite von links-unten nach rechts-oben.

AUSFÜHRUNGEN

Holzgitter in Fichte massiv geschliffen, beiz- und lackierfertig.

OBERFLÄCHE

/ roh

DETAIL

- / Birke/Buche gedämpft
- / Eiche/Esche/Ahorn
- / Kirsch
- / Fichte (Standard)
- / Lärche
- / Erle

TYP	Größe	Artikelnr.
Typ 200	1250 / 625	DG 204
	1250 / 1250	DG 214
	2000 / 900	DG 224
Typ 300	1250 / 625	DG 304
	1250 / 1250	DG 314
	2000 / 900	DG 324
Typ 400	1250 / 625	DG 404
	1250 / 1250	DG 414
	2000 / 900	DG 424
Typ 500	1250 / 625	DG 505
	1250 / 1250	DG 515
	2000 / 900	DG 525
Typ 600	1250 / 625	DG 606
	1250 / 1250	DG 616
	2000 / 900	DG 626

Sondermaßanfertigung für Typ 200, 300 und 400 auf Anfrage! (bei Typ 500 und 600 nicht möglich)

Alle Maßangaben in mm.

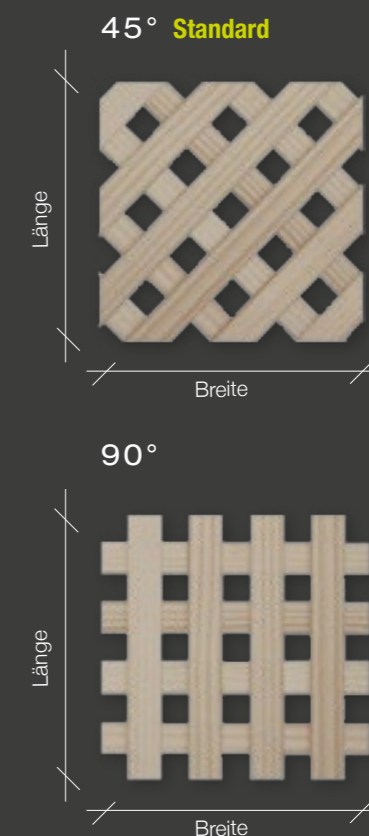

MASSIVHOLZPLATTEN



MAN SAGT

Transport, Lagerhaltung,
Verschnitt ... das wird
kompliziert und teuer.

WIR SAGEN

Geht auf uns!*



Nachhaltigkeit findet man
bei uns in jedem Produkt

FAKTEN

BESCHREIBUNG

Massivholzplatten nach Ihren Maßangaben gefertigt.

Unsere Massivholzplatten werden aus ausgesuchtem Holz, welches im firmeneigenen Sägewerk nach hohen Qualitätsstandards geschnitten wird, gefertigt.

Die in verschiedenen Holzarten erhältlichen Platten kommen speziell im individuellen Innenausbau zur Anwendung (Tischplatten, Treppenbau, Abdeckplatten...).

AUSFÜHRUNG

Vollmassiv Klasse AB/C bzw. AB/AB, mit durchgehender Lamelle, stumpf verleimt.
Holzfeuchte 8-10 %, D3 verleimt. Fläche geschliffen (K100), Kante geschnitten (Kantenbearbeitung gegen Aufpreis).

KLASSIFIZIERUNG DER FIRMA NOTHEGGER MASSIV:

A

Ruhiges, ausgeglichenes, dekoratives Bild bei annähernd gleicher Farbe, sorgfältig sortiert.
Praktisch ohne holzartentypische Merkmale.

B

Lebhaftes Bild, vereinzelt holzartentypische Merkmale, geschlossene Oberfläche.

C

Ohne besondere Ansprüche für nicht sichtbare Teile.
Keine geschlossene Oberfläche,
Risse, Astlöcher sowie vereinzelt nicht vollständig ausgehobelte Lamellen zulässig.

Hinweis: Bei der Montage von Massivholzplatten ist darauf zu achten, dass ein Arbeiten (Quellen und Schwinden) der Platten, besonders in der Breite, möglich ist. Holz ist ein lebendiger, hygroskopischer Werkstoff, der auf unterschiedliche Luftfeuchtigkeit reagiert.



Reiche bzw. Gratleiste

Beispiel: Wird eine Massivholzplatte auf ein Metallgestell montiert, muss durch eine Langlochbohrung sichergestellt werden, dass die Platte mehrere Millimeter arbeiten kann.

PLATTENSTÄRKEN

14 mm, 32 mm, 42 mm*, 52 mm**

OBERFLÄCHE

/ roh

PLATTENGRÖSSEN

Länge	Breite
max. 2500 mm	max. 1300 mm

Sondergrößen auf Anfrage

REICHE

Bei Massivholzplatten empfehlen wir generell die Verwendung von Reichen, welche die Funktion von Gratleisten übernehmen und durch Langlochverschraubungen ein Arbeiten der Platte zulassen, jedoch ein Verziehen verhindern.

*Lamellenbreite
bei 32 und 42 mm Stärke anfallend von 5-15 cm.

**Lamellenbreite
bei 52 mm Stärke 42 mm gleichbleibend.



Ahorn
KL. AB leicht gebleicht



Buche
KL. AB leicht gedämpft



Eiche astig
KL. B



Esche
KL. AB



Esche rustikal
KL. B (oliv) mit Kern



Eiche astrein
KL. AB

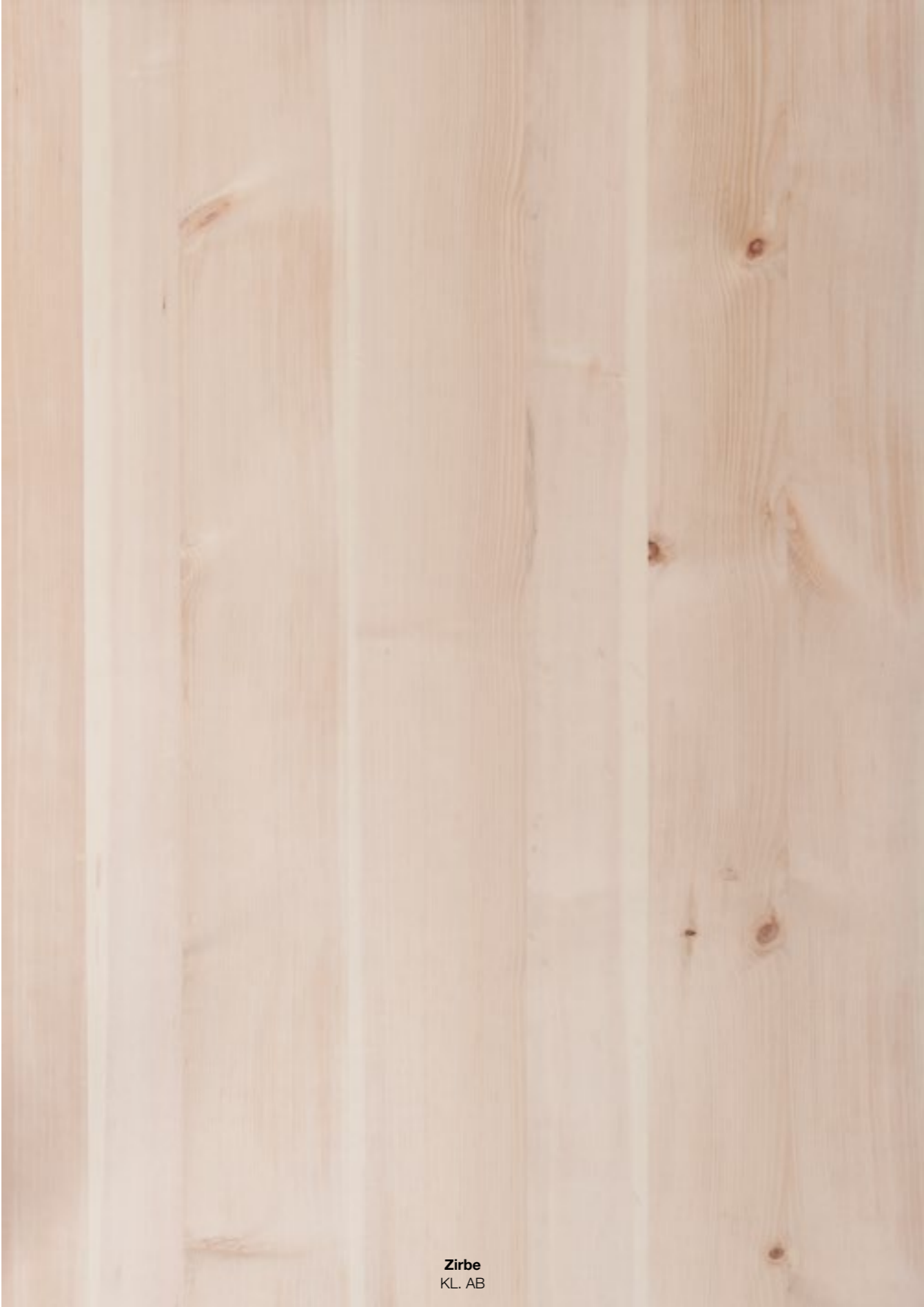

Zirbe
KL. AB



Eiche rustikal
KL. BC/C Risse und Äste schwarz
gekittet

BESTSELLER:
Eiche Rustikal schwarz
gekittet

WERKZEUGKISTEN & DÜBEL

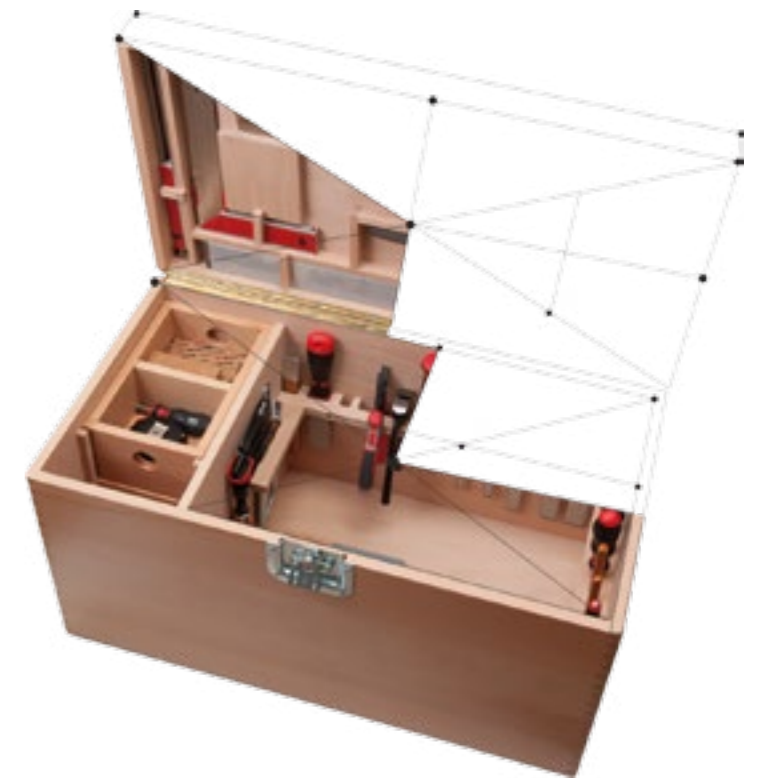

**Helfer,
Unterstützer,
Veredler,
Problemlöser.**

 SCHUBLADEN UND MÖBELFERTIGTEILE

FAKTEN

WERKZEUGBOX MIT INNENEINTEILUNG

Buche vollmassiv, natur lackiert, Ecken verzinkt, Traggriffe mit Rückholfeder, Stangenscharnier, 16 mm Wandstärke, 15 mm Multiplex Boden und Deckel, Öffnungsbegrenzung mittels Kette, Verschluss (o. Schloss); Inneneinteilung in Form von 3 Schütten (95x250x160 mm) und Halteleisten für Stemmeisen, Schraubenzieher, Winkel, usw.; Außenmaße: 380x700x380 mm



WERKZEUGBOX OHNE INNENEINTEILUNG

Buche vollmassiv, natur lackiert, Ecken verzinkt, Traggriffe mit Rückholfeder, Stangenscharnier, 16 mm Wandstärke, 15 mm Multiplex Boden und Deckel, Öffnungsbegrenzung mittels Kette, Verschluss (o. Schloss); Außenmaße: 380x700x380 mm



ROLLWAGEN FÜR WERKZEUGBOXEN

Wagen mit 4 beweglichen Lenkrollen (belastbar bis 300 kg) und 15 mm Buche Multiplexplatte welche mit einem auf Gehrung gearbeitetem hochgezogenen Buchenrahmen umfasst ist. Wagen auch perfekt zum Möbeltransport auf Baustellen geeignet. Außenmaße: 150x802x482 mm



FAKTEN

HOLZART

/ Buche, gerillt
/ Andere Holzarten auf Anfrage

LÄNGEN

30 - 35 - 40 - 50 - 60 - 80 mm
zu 1000 Stück im Einzelkarton
Stangenware 1000 mm



DURCHMESSER

16 mm

12 mm

10 mm

8 mm

6 mm





Nussbaum

Kirsch

Buche

Erle

Zirbe

Fichte

Ahorn

Birke

Eiche



weiß Laminat
(auch zum Überlackieren geeignet)

Funder Max
M001 Alu natur gebürstet

Funder Max
M003 Edelstahl gebürstet

ROLLLADENMATTEN HOLZ & ALU

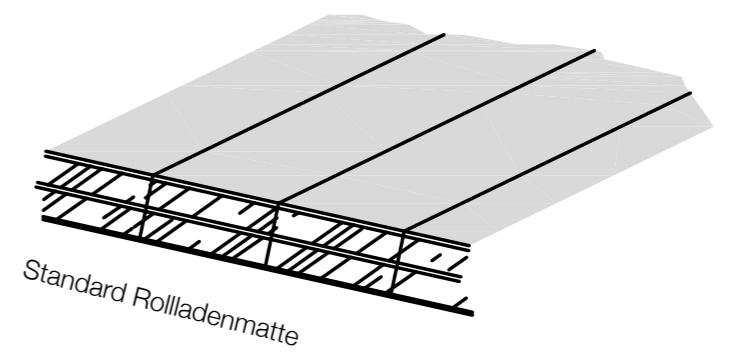

Standard Rollladenmatte

DESIGN- ROLLLADENMATTEN

VORTEILE:

- / Stark im Preis
- / Stark im Design
- / Binnen weniger Tage geliefert

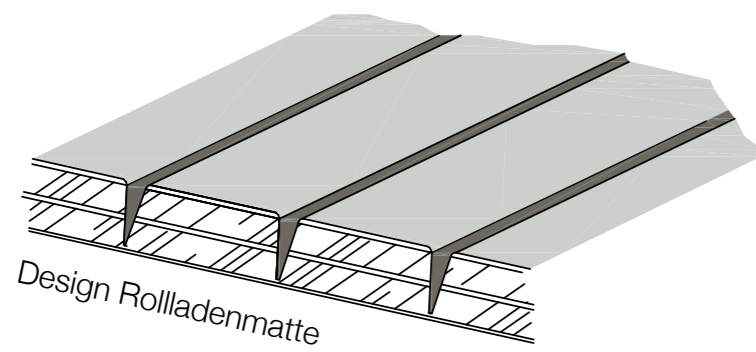

Nussbaum

Kirsch

Buche

Eiche

Zirbe

Fichte

Ahorn

Birke

Eiche



Rollladenbox

FAKTEN

ROLLADENMATTE

Rollladen Standard in der Holzart Buche (Sperrholz) roh, Stärke 6 mm, Lamellenbreite 15 mm, Endstück 60 mm. Hinterseite mit Gewebestoff (Farbton braunbeige) bezogen. Griffleiste möglich

HOLZARTEN

- / Ahorn
- / Birke
- / Eiche
- / Fichte
- / Erle
- / Kirsch
- / Nuss
- / Zirbe

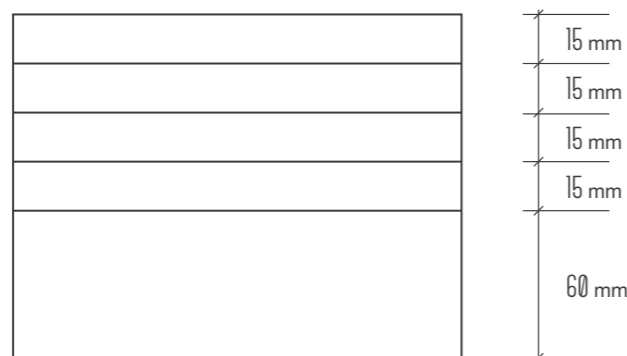

Breite

ROLLADENBOX

Rollladenbox fertig konfektioniert
 Einbauhöhe (Box) 195 mm
 Korpus Innenlichte Breite 450 -1200 mm
 Korpus Innenlichte Höhe -1850 mm
 Mindest Korpustiefe 280 mm

ALUMINIUM ROLLADENBOX

Mögliche Hohlprofile



Silberfarbig E6/EV1



Edelstahl-Optik

ROLLADENBLENDE (OBEN)

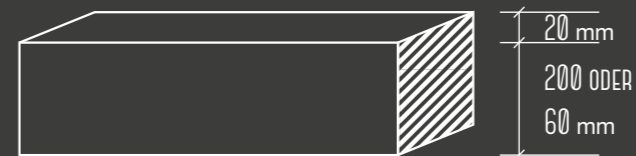

GRIFFLEISTE

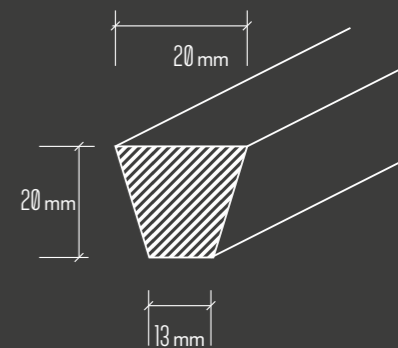

DETAIL BLENDEPROFIL

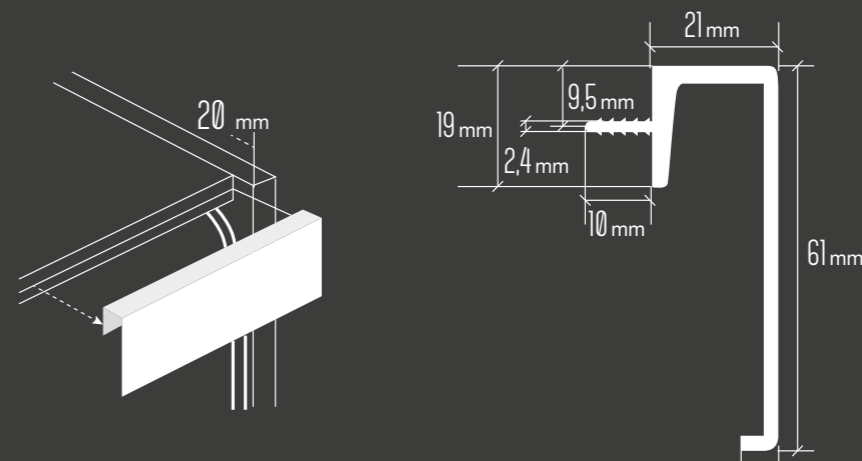

DETAIL FÜHRUNG

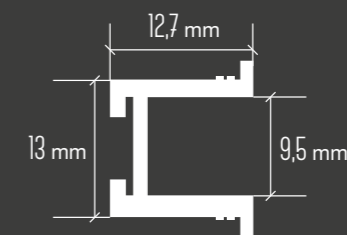
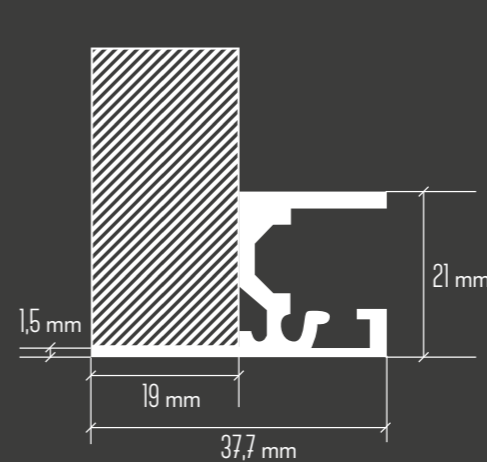

Korpusführungsschiene aus Kunststoff muss in das Aluminiumprofil eingeklipst werden (separat bestellen).

KORPUSSE & FRONTEN

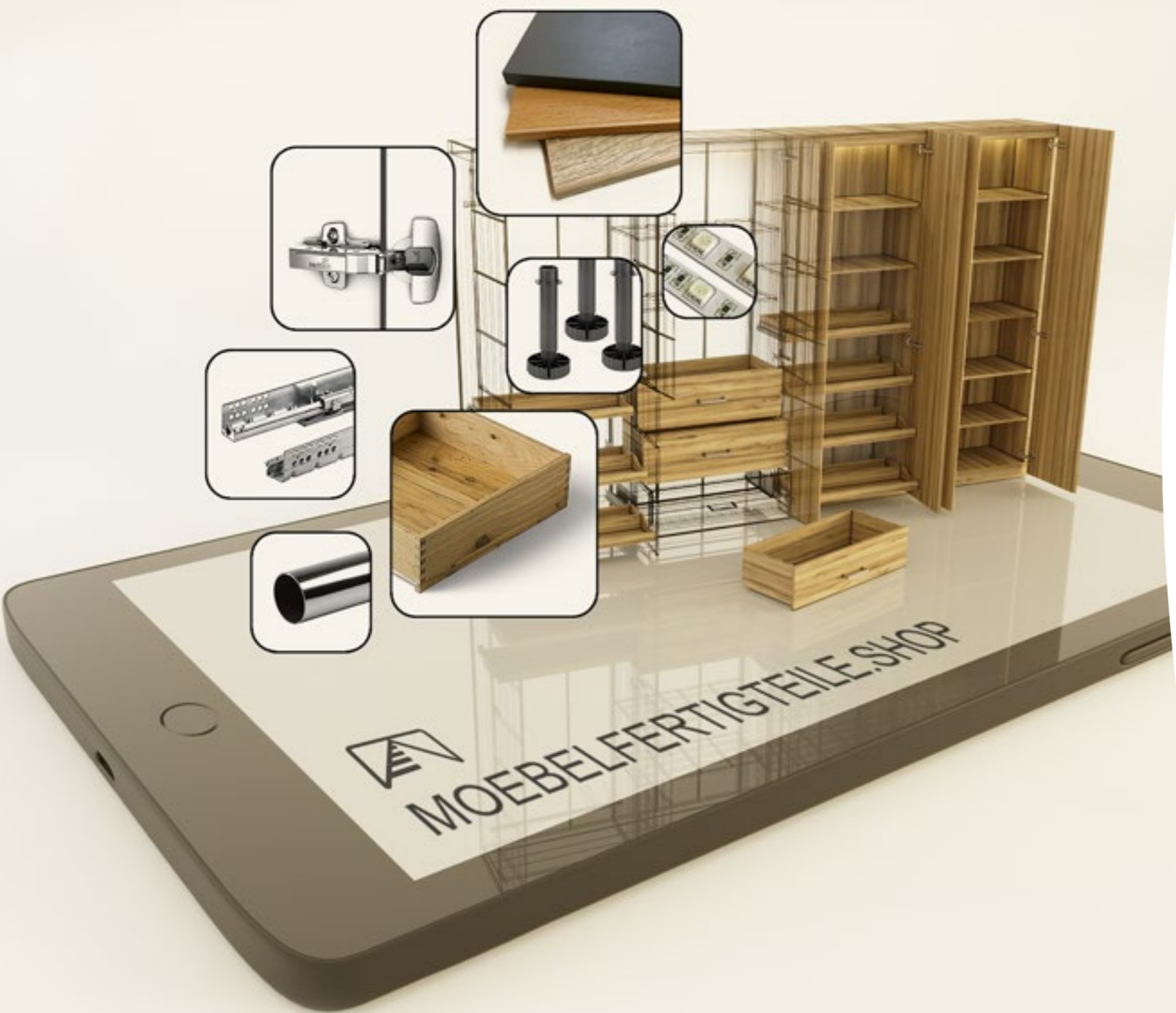

WIR BERATEN
SIE GERNE



Verkauf Innendienst
Sachbearbeitung
Markus Fasching



FAKTEN

Bestens geschulte Mitarbeiter und ein hochmoderner, computergesteuerter Maschinenpark bieten Ihnen Platzenzuschnitte und Korpusfertigung in höchster Qualität. Alle Aufträge werden vor der Bearbeitung optimiert, um den Materialeinsatz bestmöglichst zu berechnen. Bearbeitet werden sämtliche Materialien mit Diamantwerkzeugen, was eine hohe Maßgenauigkeit garantiert. Alle handelsüblichen Kanten von Melamin-, ABS und Folienkanten über Furnierkanten bis hin zu Massivholzkanten werden von uns mittels PU-Verleimung aufgebracht. Als Option können die Kanten mittels Air Tec "Nullfuge" aufgebracht werden.

Mit oder ohne Beschläge, perfekt auf Paletten verpackt, gehen Ihre Zuschnitte innerhalb weniger Werktage in den Versand. Verschiedenste Korpusstypen können von Ihnen mit nur wenigen Mausklicks auf unserem Webshop konfiguriert und bestellt werden.

Als Eingabehilfe für Zuschnitte können einzelne Positionen im Bestellformular erfasst und im Anschluss zur Optimierung und Preisfindung eingelesen werden.

Übermitteln Sie uns Ihre Sonderanfrage!



SCHRANK-KONFIGURATOR

Tischlerqualität auf Maß, produziert in drei Tagen. Mehr Informationen auf Seite 8.

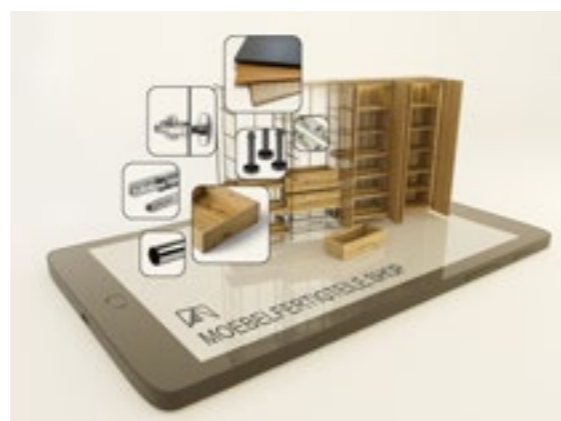

EXPRESS DEKORE

Lagerliste 8, 19 und 25 mm

Expressprogramm
 Egger Lagerkollektion 8, 19 und 25 mm
 Kaindl Lagerkollektion 8, 19 und 25 mm
 Fundermax Lagerkollektion 8, 19 und 25 mm
 Pfleiderer 8, 19 und 25 mm
 Krono 8, 19 und 25 mm

Lieferzeit 5 Werktage
 Lieferzeit 6-7 Werktage
 Lieferzeit 6-7 Werktage
 Lieferzeit 6-7 Werktage
 Lieferzeit 6-7 Werktage
 Lieferzeit 6-7 Werktage



Weitere Dekore, Kanten bzw. Ausführungen auf Anfrage bzw. lt. Lieferverzeichnis des jeweiligen Herstellers.

Alle Maßangaben in Millimeter

	Dekorspanplatten										ABS-Kanten			Max. Lieferzeit
	8	10	12	13	16	19	22	25	28	38	23 x 0,8	23 x 2,0	33 x 2,0	
Egger														
	W911	SM	Cremeweiss	•	•	•	•	•	•	•	•	•	•	•
	W911	ST2	Cremeweiss	•		•	•	•			•	•	•	
	W980	SM	Platinweiss	•	•	•	•	•			•	•	•	
	W980	ST15	Platinweiss	•	•	•	•	•			•	•	•	
	U104	ST9	Alabasterweiss	•			•	•			•	•	•	
	U156	ST9	Sandbeige	•			•	•			•	•	•	
	U708	ST9	Hellgrau	•			•	•			•	•	•	
	U963	ST9	Diamantgrau	•			•	•			•	•	•	
	U999	ST2	Schwarz	•			•	•			•	•	•	
	H1145	ST10	Bardolino Eiche natur	•			•	•			•	•	•	
	H1334	ST9	Sorano Eiche naturhell	•			•	•			•	•	•	
	H1582	ST15	Ellmau Buche	•			•	•			•	•	•	
	H3395	ST12	Corbridge Eiche natur	•			•	•			•	•	•	
	H3470	ST22	Astfichte natur	•			•	•			•	•	•	
	H3840	ST9	Mandal Ahorn natur	•			•	•			•	•	•	
KAINDL														
	1101	PE	Weiss	•			•	•	•		•	•	•	
	1101	SM	Weiss	•			•	•	•		•	•	•	
	1500	PE	Ecoweiss	•	•	•	•	•	•	•	•	•	•	
	1500	SM	Ecoweiss	•	•	•	•	•	•	•	•	•	•	
	2162	PE	Graphitgrau	•			•	•	•		•	•	•	
	2190	PE	Schwarz RAL 9004	•			•	•	•		•	•	•	
	2191	PE	Grau RAL 7035	•			•	•	•		•	•	•	
	3375	BS	Ahorn	•			•	•			•	•	•	
	3381	PR	Buche	•			•	•	•		•	•	•	
	37307	PR	Eiche Natur	•			•	•			•	•	•	
	37750	BS	Noce Palermo	•			•	•			•	•	•	
	38932	PR	Wildeiche	•			•	•			•	•	•	
FUNDERMAX														
	0112	FH	Topweiss	•	•		•	•	•		•	•	•	
	0112	MT	Topweiss	•			•	•	•		•	•	•	
PFLEIDERER														
	U131	MP	Elfenbein	•			•	•			•	•	•	
KRONO														
	K003	PW	Gold Craft Oak	•			•	•			•	•	•	

Weitere Dekore im Online-Shop.

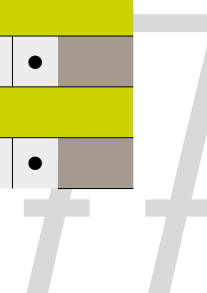

DETAILS

DETAILS DER KORPUSSE

- / Die Möbelteile werden lose verpackt ausgeliefert
- / Korpusstärke 19 mm
- / Rückwand 8 mm stumpf oder eingenetet (16 mm Luft bei eingeneteter Auswahl)
- / Frontluft zum Auswählen
- / Lochreihenbohrung 3 oder 5 mm im 32 mm Raster - bis Länge 1000 mm von Unterkante Korpus Beginnend Mitte Bohrung bei 150 mm / ab 1001 mm Beginnend bei 250 mm
- / Beschlägebohrung:
 - werden Beschläge bestellt, sind alle Bohrungen für die Beschläge vorhanden
 - werden keine Beschläge bestellt, werden auch keine Beschlägebohrungen gemacht
 - wird nur Beschlägebohrung gewählt, werden nur Beschlägebohrungen gemacht
- / Bänderaufteilung: Topfbandeinrückung von unten und oben 80 mm, restliche Bänder aufgeteilt.
 - bis Korpushöhe 1000 mm – 2 Bänder
 - bis Korpushöhe 2000 mm – 3 Bänder
 - bis Korpushöhe 2400 mm – 4 Bänder
- / Sichtkanten werden mit einer 2 mm ABS Kante verleimt, alle restlichen Kanten mit einer 0,8 mm ABS Kante als Option wählbar.
- / Furnierte Platten (Echtholz Oberfläche) werden nicht lackierfähig ausgeliefert, diese müssen vorher noch endgeschliffen werden (Kanten stehen leicht vor).
- / Dübel sowie Beschlägeteile werden lose in einem separaten Paket mitgeliefert.
- / Bei Aufträgen mit Schubladen werden diese als separate Lieferung zugestellt.

Bei den Skizzen handelt es sich um Symbolbilder, diese werden nicht an Ihre Auswahl angepasst, - z.B.: wird der Türanschlag nur auf einer Seite angezeigt. Die Richtigkeit entnehmen Sie bitte dem Text auf der Auftragsbestätigung oder dem Angebot. Nach erfolgter Online-Bestellung sind keine Änderungen mehr möglich.

EIN AUSZUG AUS UNSEREN 150 KORPEN

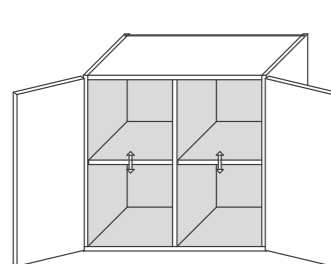

OS_3_2_4

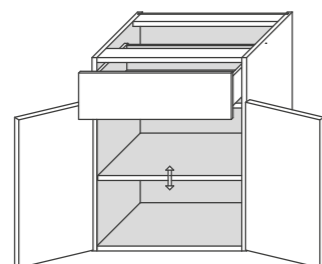

US_1_3_2

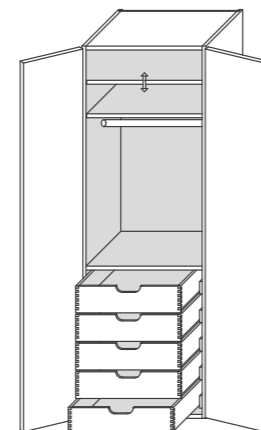

HS_2_2_16



Beschläge

BESCHLÄGE:

- / Topfbänder mit gedämpfter Ausführung
- / Türanschlagdämpfer (Einbohrpuffer)
- / Führungen mit Vollauszug
- / Minifix Schrankverbinder
- / Sockelfüße zum Anschrauben
- / Hochschwenklappe
- / Apotheker-Frontauszug, Vollauszug mit Selbsteinzug und Dämpfung
- / Le Mans Eckschwenkbeschlag

LIEFERZEIT:

- / Liefertermin für Expressplatten nach ca. 5 Werktagen bei Auftragsklarheit – ab Werk.
- / Liefertermin für gesamte Lagerkollektion nach ca. 7 Werktagen bei Auftragsklarheit – ab Werk.
- / Bei größeren Kommissionen bzw. Sonderanfragen Lieferzeit auf Anfrage.

FRONTEN:

- / **ECHTHOLZFRONTEN**
Kaindl 19 mm stark, 2 mm PU Kante, beidseitig furniert
- / **ACRYL HOCHGLANZFRONTEN**
TZ, 19 mm stark, Kanten über Eck gezogen, beide Seiten hochglänzend
- / **Kaindl DEKOR HOCHGLANZFRONTEN**
Kaindl, 19 mm stark, 0,8 mm PU Kante, Vorderseite Mirror Gloss (Spiegelglanz), Rückseite Bürostruktur (stumpfmatt)
- / **DEKOR ULTRAMATTE FRONTEN**
Kaindl, 19 mm stark, 0,8 mm PU Kante, Vorder- und Rückseite Ultramatt

WEITERE FRONTEN NEBEN DEKOR

(Lieferzeit ca. 20 Tage).

Echtholz Fronten >



Perfect Sense Matt >

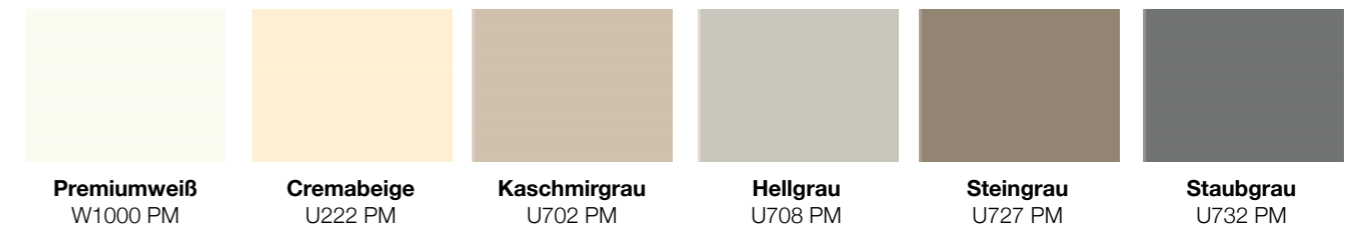

Perfect Sense Gloss >

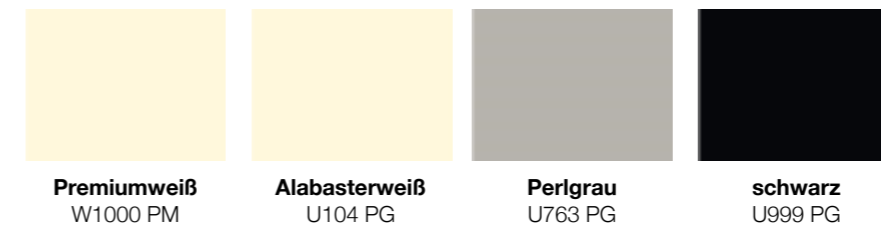

Acryl hochglanz >

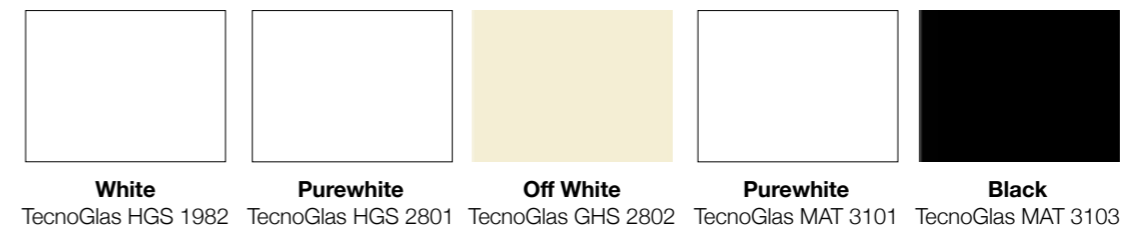

Acryl matt >

Deepglas (DGL) >

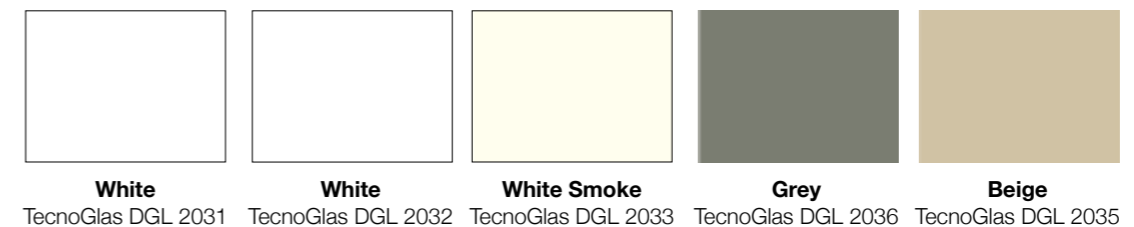

Weitere Dekore im Online-Shop.

FAKTEN

MODUL 184:

- / Korpus im Material Lagerdekor 19 mm, Rückwand 8 mm genietet
- / Lade Typ B in Eiche auf gedämpften Vollauszug
- / Unterteilung Sortissimo Fast Line
- / **Das ideale Handmuster für ihren Verkaufserfolg**
- / 184 x 505 x 520 (H/T/B)



MODUL 184

MODUL 920:

- / Korpus im Material Lagerdekor 19 mm, Rückwand 8 mm genietet
- / Sockel rundum in Dekor 19 mm
- / Abdeckplatte in Eiche rustikal Massiv
- / linker Teil mit 1 Stk Typ IL 0 in Eiche lackiert sowie 1 Stk Müllauszug in Eiche mit 1 Stk 15 Liter mit Deckel - 1 Stk 15 Liter und 1 Stk 19 Liter Kunststoffbehälter
- / rechter Teil mit 1 Stk Typ B Lade in Eiche inkl. Besteck-Messereinsatz Vollmassiv, 1 Stk Typ B Lade in Eiche inkl.
- / Unterteilung Sortissimo Fast Line, 1 Stk Typ B Lade in Eiche, 1 Stk Typ EH Lade in Buche mit Reling
- / Schubladen mit gedämpften Vollauszug.
- / 1420 x 920 x 600 (B/H/T)



MODUL 920

MODUL 2200:

- / Korpus im Material Lagerdekor 19 mm, Rückwand 8 mm genietet
- / Sockel rundum in Dekor 19 mm, Rollladen Front in Eiche
- / Oberer Teil mit fixer Fächereinteilung sowie Typ IL in Buche
- / Unterer Teil mit Hosenauszug in Eiche, Innenlade mit Glasausschnitt in Eiche sowie Englischer Zug in Eiche
- / Schubladen mit gedämpftem Vollauszug
- / 2200 x 1000 x 600 (H/T/B)



MODUL 2200

MODUL ALL IN:

- / Modul 920 kombiniert mit Rückwand in MDF (Farbe: Schwarzstahl)
- / 13 verschiedene Massivholzschubladen
- / Auf der rechten Seite 4 Neuheiten : Design Front, Glasausschnitt, Schlanke Weisse und die Schublade in Eiche Old Style
- / Gesamtes Modul mit LED hinterleuchtet



MODUL All In

TISCHE



Sie wünschen, wir produzieren:



INDIVIDUELL?

Sie wollen ein Einzelstück?
Wir bauen auch gerne nach Ihren
Entwürfen. Zeichnen Sie einfach den
gewünschten Tisch und wir kümmern
uns um die Umsetzung!



 SCHUBLADEN UND MÖBELFERTIGTEILE

DETAILS VERARBEITUNG

Universalverbinder



Holz Gratleisten



Metall Gratleiste

TISCHGESTELLE

MODEL EEE & EES



MODEL ZEE/ZES

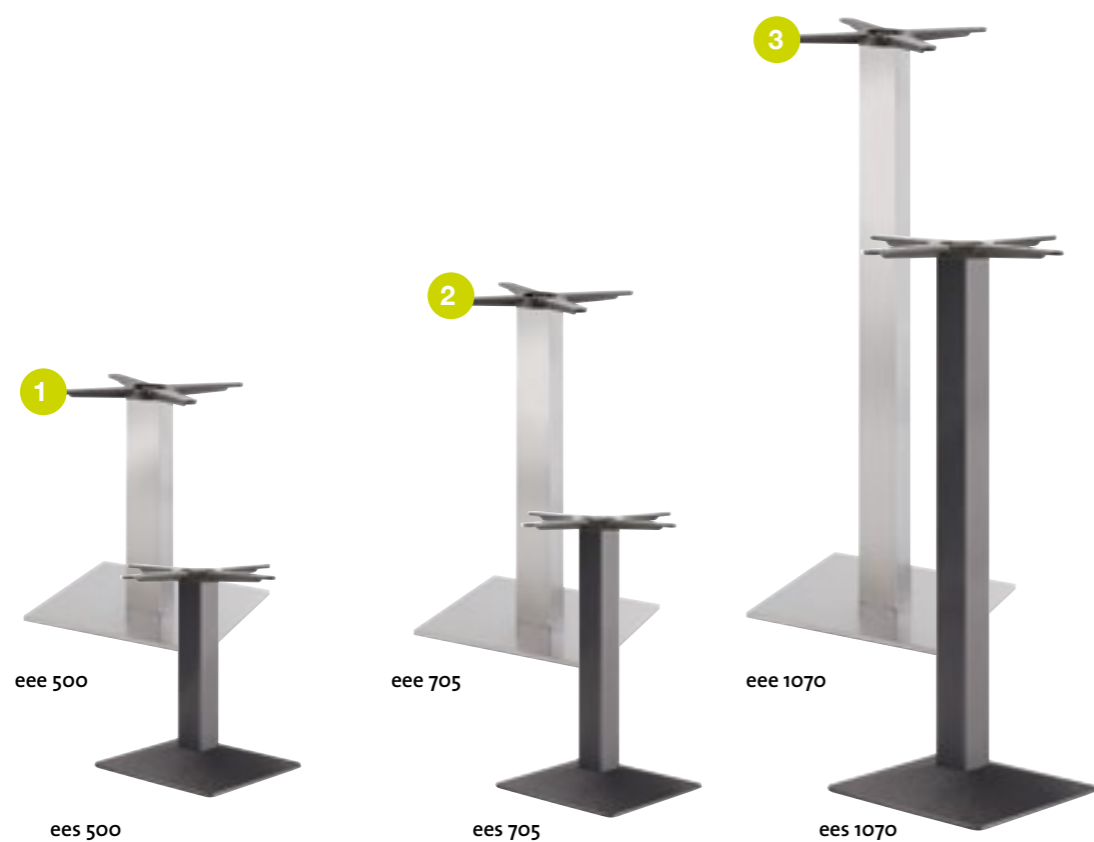

GIVE AWAYS & SONDERARTIKEL



**Besondere Geschenke,
machen besonderen
Eindruck und stärken
besondere Beziehungen.**

 SCHUBLADEN UND MÖBELFERTIGTEILE

FAKTEN

WIR REALISIEREN IHRE IDEE!

Senden Sie uns Ihre Bilder/Skizzen und Sie werden umgehend ein Angebot von uns erhalten.

SONDERARTIKEL

Lassen Sie Ihre Ideen verwirklichen ... fast alles ist möglich. Wir fertigen Sonderartikel bereits ab 30 Stück.



HUMIDOR

Abb. Nussbaum Cabinet gebürstet und Natur Effekt lackiert, HxTxB: 112x200x250 mm



PENCASE

30x52x180 mm (HxTxB); Abb. Ahorn und Nuss kombiniert, Natur lackiert



TABLET EICHE OLD STYLE

Eiche Old Style Natureffekt Lackiert, gebürstet mit Lederboden HxTxB: 55x300x300 mm



PFEFFER- & SALZ-MÜHLE

200x45x45 mm (HxTxB); Abb. dunkel, Nuss gebürstet lackiert; Abb. hell Ahorn Natur gebürstet



BIERKASTEN KLEIN (6 BIER)

Abb. Nussbaum Cabinet roh HxTxB: 290x215x300 mm



ZETTELBOX

60x115x115 mm (HxTxB)
Abb. in Ami Nuss cabinet, lackiert



ABLAGEFÄCHER

65x357x261 mm (HxTxB)
Abb. in Ami Nuss cabinet, lackiert



ORDNERHALTER

330x250x103 mm (HxTxB)
Abb. in Ami Nuss cabinet, lackiert



MUSTERLADE F5 MINI

66x114x114 mm (HxTxB)
Abb. Ahorn, Buche, Birke und Nussbaum kombiniert und Natur lackiert, Boden oben Eiche und unten Nuss



MUSTERLADE F4

115x300x300 mm (HxTxB)
Abb. Ahorn, Buche, Birke und Nuss kombiniert und Natur lackiert. Boden in Eiche kombiniert. 1x Seite gedübelt, 1x Seite Schwabenschwanzgezinkt, 2x Seite Fingergezinkt



SCHREIBTISCHBOX 2-TEILIG

121x177x113 mm (HxTxB)
Abb. Ahorn und Nuss kombiniert, Natur lackiert



LEUCHE

inkl. LED



WC-ROLLEN HALTER / KÜCHENROLLENHALTER & HANDTUCHHALTER

NEU



SEIFENSPENDER

200x100x100 mm (HxTxB)
Abb. Nuss Cabinet gebürstet und Natur Effekt lackiert



KLEENEXBOXEN

300x127x280 mm (HxTxB)
Abb. Nuss und Buche Natur lackiert



PAPIERSPENDER

300x127x280 mm (HxTxB)
Abb. Eiche Natur lackiert



ABFALLBEHÄLTER

398x200x200 mm (HxTxB)
Abb. Eiche Natur lackiert



MUSTERMAPPE

Range of Drawers, Range of Kitchen, Range of Cabinets und Range of Roller Shutter Mats



MUSTERFÄCHER

Superiorfächer mit 17 Holzarten, Cabinetfächer mit 8 Holzarten

UNSER TEAM

GESCHÄFTSFÜHRUNG



NOTHEGGER ANTON
Geschäftsführung / CEO
anton@nothegger-massiv.at



NOTHEGGER VICTORIA
Bereichsleitung Massiv
victoria@nothegger-massiv.at



JURESCHA PETRA
Buchhaltung
jurescha@nothegger-massiv.at

PRODUKTIONSLEITUNG



MILLINGER FRANZ
info@nothegger-massiv.at



BDZUCH FRANTISEK
info@nothegger-massiv.at



BDZUCH MICHAL
info@nothegger-massiv.at

MÖBELFERTIGPRODUKTE & SCHUBLADEN



FOIDL CARINA
Auftragsbearbeitung,
Verkauf Innendienst
foidl@nothegger-massiv.at



AIGNER JULIA
Auftragsbearbeitung,
Verkauf Innendienst
aigner@nothegger-massiv.at



WÖRGÖTTER EMMI
Auftragserfassung
woergoetter@nothegger-massiv.at

KORPUSSE, PLATTENZUSCHNITT



FASCHING MARKUS
Korpus & Plattenbearbeitung,
Verkauf Innendienst
fasching@nothegger-massiv.at



WALTL ERNST
AV Korpus &
Plattenbearbeitung
waltl@nothegger-massiv.at

KITCHEN LINE



PLETZENAUER PATRICK
pletzenauer@nothegger-massiv.at



BUCHER DANIELA
bucher@nothegger-massiv.at

ARBEITSVORBEREITUNG



RIEDER THOMAS
info@nothegger-massiv.at



OBERLEITER STEFAN
info@nothegger-massiv.at



Nachhaltigkeit findet man bei uns in jeder Schublade.

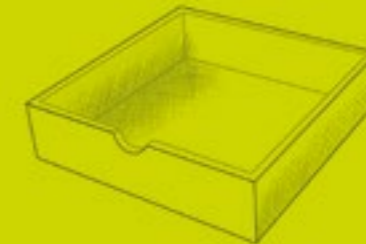

DIE AMPELN STEHEN AUF GRÜN

Vom ersten Baumkontakt bis zur fertigen Lade

Wer nach vorne will, muss sich vorwärts bewegen. Fortschritt heißt für uns, einen Schritt voraus zu sein und die Zukunft aktiv mitzugestalten. Dazu gehört einerseits die Fähigkeit umzudenken und gute Alternativen zu forcieren, wie die Investition in erneuerbare Energien und andererseits auch die Bereitschaft an regionalen HolzWerten festzuhalten.

Deshalb setzen wir ausschließlich auf Rundhölzer aus kontrolliert nachhaltig bewirtschafteten Waldflächen sowie unser firmeneigenes Sägewerk zur Verarbeitung der Hölzer.

Die 2016 neu errichtete Photovoltaikanlage, mit einer Kollektorenfläche von 1.000 qm, bringt eine Verarbeitungsleistung von 144 KW bei einer CO² Einsparung von 100 Tonnen/Jahr!

Wir finden, ein wichtiges Zeichen für umweltbewusstes Handeln.



WERK SLOWAKE I

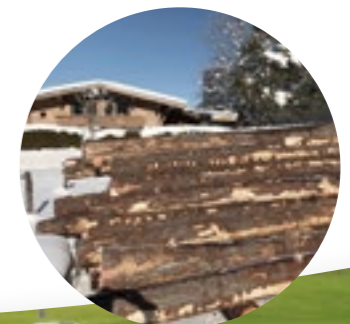



ONLINESHOP

Wir bieten durchgehende Lösungen, vom eigenen Online-Shop bis zur Sendungsverfolgung und dem Service des Innendienstes. Alles auf dem PC und auch Mobil für unterwegs.

Jetzt anmelden

moebelfertigteile.shop

DAS GESAMTE SORTIMENT ONLINE INDIVIDUELL KONFIGURIERBAR

LADEN

BESTECKEINSÄTZE & SORTISSIMO
KORPUSSE & PLATTENZUSCHNITTE

HOLZ- UND LÜFTUNGSGITTER

HOSENAUSZÜGE

MÜLLAUSZÜGE

ROLLADENMATTEN

MASSIVHOLZPLATTEN

GÄSTEZIMMERPROGRAMM



 **Nothegger**
MASSIV

Strass Nr. 89
A-6393 St. Ulrich am Pillersee
Tel: +43 5354 88229 · Fax: +43 5354 88730
info@nothegger-massiv.at
www.nothegger-massiv.at